

Pro-Ject

AUDIO SYSTEMS

TABELA DE PREÇOS 2026

Automat A1.2

Gira-Discos Automático

- Sistemas automáticos p/ controlos essenciais do braço
- Selecção saída Phono ou saída de linha pré-amplificada
- Braço de 8,3" de alumínio ultraleve com uma concha em fibra de carbono
- Nova Cabeça Pro-Ject MM E
- Tracção por correia, disponibiliza duas velocidades, 33 e 45 rpm
- Prato de alumínio amortecido



PVPR 499,00 €

P. TABELA 405,69 €

Acabamento EAN

Preto 9120122291672

Branco 9120137900927

Automat A2

Gira-Discos Automático

- Selecção saída Phono ou saída de linha pré-amplificada
- Motor assíncrono accionado por correia "Belt-drive"
- Cabeça Audio Technica AT 3600L
- Pés absorventes de vibrações
- Braço em alumínio de alta precisão e leveza;
- Braço com rolamento em safira
- Selector eletrónico de velocidade de 33/45 RPM



PVPR 1.199,00 €

P. TABELA 974,80 €

Acabamento EAN

Preto 9120129861069



VTE-R

Gira-Discos Vertical Plug & Play

- Opção de montagem vertical ou de parede incluída
- Sem andar phono incorporado
- Braço e a cabeça do gira-discos pré-afinados
- "Clamp" central destina-se a manter o disco no lugar
- Braço de alumínio de 8,6" e cabeça Ortofon OM5
- Motor síncrono com correia de transmissão, rolamento em aço inoxidável
- Selecção de velocidade manual de 33 e 45 rpm
- Cabo de interligação RCA pré-montado com terminais dourados



PVPR 449,00 €

P. TABELA 365,04 €

Acabamento EAN

Preto 9120082383653

Branco 9120082383677

Vermelho 9120065189999

VTE-R BT

Gira-Discos Vertical Plug & Play c/ Emissor BT

- Braço e cabeça do gira-discos pré-afinados
- Sem andar phono incorporado
- "Clamp" central destina-se a manter o disco no lugar Opção de montagem vertical ou de parede incluída
- Módulo Bluetooth aptX integrado p/ transmissão de audio wireless
- Pré-amplificador Phono integrado
- Reprodução instantânea com configuração super fácil
- Motor síncrono de baixa vibração e fonte de alimentação DC
- Braço de alumínio de 8,6" e cabeça Ortofon OM5
- Cabo de interligação RCA pré-montado com terminais dourados



PVPR 599,00 €

P. TABELA 486,99 €

Acabamento EAN

Preto 9120071651879

Branco 9120065189951

Vermelho 9120071651091



E1

Gira-Discos

- Tampa em acrílico protetora contra poeiras
- Base em madeira maquinada com precisão e de alta qualidade
- Prato principal em polímero ABS anti-ressonante
- Braço de 8,6" afinado e calibrado
- Motor assíncrono accionado por correia "Belt-drive"
- Cabeça Audio Technica AT 3600L
- Pés absorventes de vibrações
- Braço em alumínio de alta precisão e leveza
- Selector eletrónico de velocidade de 33/45 RPM



PVPR 299,00 €

P. TABELA 243,09 €

Acabamento EAN

Preto 9120129864435

Branco 9120129864459

Nogueira 9120129864442

E1 Phono

Gira Discos E1 com Andar Phono integrado

- Selecção saída Phono ou saída de linha pré-amplificada;
- Motor assíncrono accionado por correia "Belt-drive";
- Cabeça Audio Technica AT 3600L
- Pés absorventes de vibrações;
- Braço em alumínio de alta precisão e leveza;
- Braço com rolamento em safira;
- Selector eletrónico de velocidade de 33/45 RPM.



PVPR 329,00 €

P. TABELA 267,48 €

Acabamento EAN

Preto 9120129864558

Branco 9120129864572

Nogueira 9120129864565

E1 BT

Gira Discos com Andar Phono e BT

- Emissor BT 5.0 para interligação wireless c/ colunas BT, auscultadores e amplificadores
- Selecção saída Phono ou saída de linha pré-amplificada
- Motor assíncrono accionado por correia "Belt-drive"
- Cabeça Audio Technica AT 3600L
- Pés absorventes de vibrações
- Braço em alumínio de alta precisão e leveza
- Braço com rolamento em safira
- Selector eletrónico de velocidade de 33/45 RPM



PVPR 399,00 €

P. TABELA 324,39 €

Acabamento EAN

Preto 9120129864497

Branco 9120129864510

Nogueira 9120129864503

E1.2

Gira Discos

- Prato premium em alumínio fundido com 730g e anel de amortecimento TPE
- Cabeça Pick it MM E pré-ajustada
- Sub prato em ABS reforçado com fibra de vidro
- Braço de leitura de qualidade audiófila
- Motor DC amortecido
- Mudança de velocidade eletrónica 33/45 RPM
- Transmissão por correia
- Cabos phono de alta qualidade (1,23 m)
- Tampa protetora contra poeira incluída



PVPR 329,00 €

P. TABELA 267,48 €

Acabamento EAN

Preto 9120137901078

Branco 9120137901092

Nogueira 9120137901085



E1.2 Phono

Gira-Discos

- Selecção saída Phono ou saída de linha pré-amplificada;
- Prato premium em alumínio fundido com 730g e anel de amortecimento TPE
- Cabeça Pick it MM E pré-ajustada
- Sub prato em ABS reforçado
- Motor DC amortecido



PVPR 359,00 €

P. TABELA 291,87 €

Acabamento EAN

Preto 9120137901139
Branco 9120137901153
Nogueira 9120137901146

T1 EVO

Gira-Discos

- Gira-Discos com transmissão por correia
- Sub-prato com design anti-ressonâncias
- Prato de vidro fosco com 8mm, ressonância zero
- Cabeça Ortofon OM 10 moving magnet
- Braço em alumínio leve com 8,6" extremamente preciso
- Rolamento do braço sem vibrações
- Braço em peça única com concha integrada
- Cabo Phono incluído, desenhado pela Pro-Ject, super blindado, semi-simétrico, reduzida capacitância
- Pés absorventes de vibrações
- Tampa em acrílico elegante e com dobradiças ajustáveis
- Selector de Velocidade 33/45rpm comum a todas as 3 versões



PVPR 399,00 €

P. TABELA 324,39 €

Acabamento EAN

Preto 9120129864749
Branco 9120129864763
Nogueira 9120129864756



T1 EVO Phono

Gira Discos T1 com Andar Phono integrado

- Gira-Discos com transmissão por correia
- Sub-prato com design anti-ressonâncias
- Prato de vidro fosco com 8mm, ressonância zero
- Cabeça Ortofon OM 10 moving magnet
- Braço em alumínio leve com 8,6" extremamente preciso
- Rolamento do braço sem vibrações
- Braço em peça única com concha integrada
- Cabo Phono incluído, desenhado pela Pro-Ject, super blindado, semi-simétrico, reduzida capacitância
- Pés absorventes de vibrações
- Tampa em acrílico elegante e com dobradiças ajustáveis
- Selector de Velocidade 33/45rpm comum a todas as 3 versões



PVPR 449,00 €

P. TABELA 365,04 €

Acabamento EAN

Preto 9120129864770
Branco 9120129864794
Nogueira 9120129864787

T1 EVO BT

Gira Discos T1 com Andar Phono e BT

- Gira-Discos com transmissão por correia
- Sub-prato com design anti-ressonâncias
- Prato de vidro fosco com 8mm, ressonância zero
- Cabeça Ortofon OM 10 moving magnet
- Braço em alumínio leve com 8,6" extremamente preciso
- Rolamento do braço sem vibrações
- Braço em peça única com concha integrada
- Cabo Phono incluído, desenhado pela Pro-Ject, super blindado, semi-simétrico, reduzida capacitância
- Pés absorventes de vibrações
- Tampa em acrílico elegante e com dobradiças ajustáveis
- Selector de Velocidade 33/45rpm comum a todas as 3 versões



PVPR 499,00 €

P. TABELA 405,69 €

Acabamento EAN

Preto 9120129864800
Branco 9120129864824
Nogueira 9120129864817

T2 W

Gira-Discos de Streaming Wi-Fi

- Streaming do som do vinil p/ uma variedade de dispositivos de áudio
- Funciona com a maioria dos equipamentos UPNP ligados em rede
- Wi-Fi 2.4/5GHz
- Fluxo padrão com perdas e opcional sem perdas - até 24 bits/48 kHz
- Pro-Ject Control" App
- Conectividade Multiroom
- Pre-amplificador Phono MM de alta qualidade com etapa dupla
- Braço em alumínio de uma peça com 9" e de alta precisão
- Sistema anti-skating com ajuste por mola
- Contrapeso em níquel
- Maior chassis com maior estabilidade
- Equipado com cabeça Sumiko Rainier (175€) pré-ajustada
- Prato em vidro "resonância zero"



PVPR 999,00 €

P. TABELA 812,20 €

Acabamento EAN

Preto 9120129860710

Branco 9120129861045

Nogueira 9120129861052



T2

Gira-Discos

- Fornecido com cabeça Sumiko Rainier pré-ajustada
- Braço em alumínio com 9" de elevada precisão
- Sistema anti-skating controlado através de mola
- Contrapeso em níquel
- Maior Chassis garantindo maior estabilidade
- Prato com zero-resonância em vidro de 10mm c/1,7kg
- Controlo de velocidade via interruptor electrónico
- Braço em peça única com concha integrada
- Transmissão por correia
- Cabo Phono incluído, super blindado, semi-simétrico e c/ reduzida capacitância
- Pés absorventes de vibrações
- Tampa em acrílico elegante e com dobradiças ajustáveis



PVPR 550,00 €

P. TABELA 447,15 €

| Acabamento | EAN |
|------------|---------------|
| Preto | 9120129860703 |
| Branco | 9120129861021 |
| Nogueira | 9120129861038 |

T2 Super Phono

Gira Discos T2 com Andar Phono integrado

- Andar Phono de duplo estágio ao nível do Phono Box MM de alta qualidade
- Fornecido com cabeça Sumiko Rainier pré-ajustada
- Gira-Discos com transmissão por correia
- Sub-prato com design anti-ressonâncias
- Prato de vidro fosco com 8mm, ressonância zero
- Braço em alumínio leve com 8,6" extremamente preciso
- Rolamento do braço sem vibrações
- Braço em peça única com concha integrada
- Cabo Phono incluído, desenhado pela Pro-Ject, super blindado, semi-simétrico, reduzida capacitância
- Pés absorventes de vibrações
- Tampa em acrílico elegante e com dobradiças ajustáveis
- Selector de Velocidade 33/45rpm comum a todas as 3 versões



PVPR 650,00 €

P. TABELA 528,46 €

| Acabamento | EAN |
|------------|---------------|
| Preto | 9120129862509 |
| Branco | 9120129862516 |
| Nogueira | 9120129862523 |



Debut EVO 2

Gira-Discos

- Cabeça Pick it MM EVO pré-ajustada
- Prato de alumínio de 1,7 kg com amortecimento TPE
- Rolamento do braço de baixa fricção e precisão
- Contrapeso amortecido em TPE
- Braço de carbono cónico de peça única de 8,6
- Suspensão do motor com melhor amortecimento
- Pés metálicos ajustáveis em altura
- Interruptor de velocidade eletrónico
- Correia de transmissão de precisão c/ controlo eletrónico de velocidade
- 8x chassis em MDF pintado à mão
- Cabo fono semi-simétrico de qualidade superior
- Conectores RCA banhados a ouro
- Tampa acrílica de proteção contra pó incluída



PVPR 750,00 €

P. TABELA 609,76 €

Acabamento EAN

| | |
|-------------|---------------|
| HG Preto | 9120129864831 |
| HG Branco | 9120129864947 |
| HG Vermelho | 9120129864930 |
| Nogueira | 9120129865005 |

Acabamentos Acetinados

| | |
|---------|---------------|
| Preto | 9120129864954 |
| Azul | 9120129864961 |
| Verde | 9120129864978 |
| Branco | 9120129864985 |
| Amarelo | 9120129864992 |



Debut Pro B

Gira-Discos Balanceado

- Cabeça Pick it S2 C Pré ajustada
- Saída fono balanceada mini-XLR
- Braço de 8,6" em peça única de alumínio-carbono
- Prato de precisão em alumínio com amortecimento em TPE
- VTA totalmente ajustável
- Bloco de rolamentos em alumínio niquelado
- Suspensão do motor com melhor amortecimento
- Pés metálicos ajustáveis em altura
- Interruptor de velocidade eletrónico
- Correia de transmissão de precisão com controlo eletrónico de velocidade
- 8x chassis em MDF pintado à mão
- Cabo fono semi-simétrico de qualidade superior
- Conectores RCA banhados a ouro
- Tampa acrílica de proteção contra pó incluída



PVPR 899,00 €

P. TABELA 730,89 €

Acabamento EAN

| | |
|--------|---------------|
| Preto | 9120129865128 |
| Branco | 9120129866118 |

Debut Pro S Balanced

Gira-Discos Balanceado

- Cabeça Pick it S2 C pré-ajustada
- Braço em alumínio de 10" em forma de S
- Conetor SME para cabeça
- Chassis de MDF maior para braço de 10"
- Sub-prato em alumínio
- VTA totalmente ajustável
- Prato de alumínio de precisão com amortecimento TPE
- Suspensão do motor TPE
- Pés de metal ajustáveis em altura
- Interruptor de velocidade eletrónico
- 8x chassis em MDF pintado à mão
- Cabo fono semi-simétrico de qualidade superior
- Conectores RCA banhados a ouro
- Record Puck E incluído
- Tampa acrílica de proteção contra pó incluída



PVPR 999,00 €

P. TABELA 812,20 €

Acabamento EAN

| | |
|-------|---------------|
| Preto | 9120122292792 |
|-------|---------------|

Debut Pro S Balanced Expo 2025 Japan Ed

Gira-Discos Balanceado

- Cabeça Ortofon 2M White
- Braço em alumínio de 8,6" em forma de S Branco
- Conetor SME para cabeça
- Chassis de MDF maior para braço de 10"
- Sub-prato em alumínio
- VTA totalmente ajustável
- Prato em alumínio de precisão com 300mm e amortecimento TPE
- Suspensão do motor TPE
- Pés de metal ajustáveis em altura
- Interruptor de velocidade eletrónico
- Cabo fono semi-simétrico de qualidade superior
- Tampa de pó incluída



PVPR 1.099,00 €

P. TABELA 893,49 €

Acabamento EAN

Branco 9120137902969

Debut Reference 10

Gira-Discos Balanceado

- Cabeça Pick it Pro B
- Saída fono balanceada mini-XLR
- Braço de 8,6" em peça única de alumínio-carbono
- Prato em acrílico de 300mm
- VTA e Azimute totalmente ajustáveis
- Novo design do bloco de rolamentos
- Suspensão do motor com melhor amortecimento
- Pés metálicos ajustáveis em altura
- Interruptor de velocidade eletrónico
- Correia de transmissão de precisão com controlo eletrónico de velocidade
- 8x chassis em MDF pintado à mão
- Cabo semi-simétrico de qualidade superior
- Tampa de proteção contra o pó incluída



PVPR 1.199,00 €

P. TABELA 974,79 €

Acabamento EAN

Preto Acet. 9120137902389



RPM 1 Carbon

Gira-Discos c/ braço de Carbono 8.6" e forma em S

- Cabeça Ortofon 2M Red
- Transmissão por correia de precisão utilizando um motor AC síncrono de 15V controlado por fonte de alimentação DC
- Plataforma do motor isolada, desacoplada da base
- Polia de dupla rotação: 33/45 rpm
- Rolamento do prato invertido com esfera de cerâmica
- Prato fabricado em MDF utilizando tapete de feltro
- Braço em forma de S de 8,6" fabricado em carbono, alumínio e resina utilizando tratamentos especiais de calor e pressão
- Revestimento anti-magnético
- Contrapeso com amortecimento TPE



PVPR 599,00 €

P. TABELA 486,99 €

Acabamento EAN

HG Preto 9120050435285

HG Branco 9120050435407

HG Vermelho 9120050435391

RPM 3 Carbon

Gira-Discos c/ braço de Carbono 10" e forma em S

- Cabeça Ortofon 2M Silver
- Gira-discos manual com braço de carbono de 10" em forma de S
- Plataforma do motor isolada, desacoplada da base
- Transmissão por correia de precisão utilizando um motor AC síncrono de 15V controlado por fonte de alimentação DC
- Polia de dupla rotação: 33/45 rpm
- Elimina a transmissão de vibrações
- Prato otimizado em termos de ressonância feito de fibra de densidade média com camada de vinil
- Eixo de aço inoxidável cromado invertido
- Esfera de metal polido em caixa de rolamentos de bronze sinterizado
- Ponto de massa central otimiza o comportamento de ressonância
- Cabos de ligação intercambiáveis
- Saídas RCA e parafuso de terra banhados a ouro



PVPR 799,00 €

P. TABELA 730,89 €

Acabamento EAN

HG Preto 9120050435322

HG Branco 9120050439351

HG Vermelho 9120050439344

RPM 5 Carbon

Gira-Discos c/ braço de carbono EVO de 9"

- Cabeça Ortofon 2M Bronze opcional
- Gira-discos com braço de carbono com tecnologia EVO de 9"
- Gira-discos de transmissão por correia com motor síncrono de funcionamento silencioso
- Controlo do motor AC de precisão acionado por CC com interruptor eletrónico de velocidade 33/45
- Plataforma do motor isolada, suportes separados do rodapé
- Elimina a transmissão de vibrações
- Prato de acrílico de 28 mm
- Eixo de aço inoxidável cromado invertido que transporta uma esfera de cerâmica sobre a qual corre a placa de rolamento de cerâmica
- Espessura da estrutura base com 32mm com camada de carbono na parte superior
- O ponto de massa central otimiza o comportamento de ressonância
- Cabos de ligação intercambiáveis
- Saídas RCA e parafuso de terra banhados a ouro



Versão Sem Cabeça

PVPR 1.699,00 €

P. TABELA 1.381,30 €

Acabamento EAN

HG Preto 9120050435346

HG Branco 9120050435445

HG Vermelho 9120050435438

PVPR 1.999,00 €

P. TABELA 1.625,20 €

Acabamento EAN

HG Preto 9120050435346

HG Branco 9120050435445

HG Vermelho 9120097829443



RPM 9 Carbon

Gira-Discos c/ braço de carbono EVO de 9"

- Cabeça Quintet Bronze Opcional
- Princípio de acionamento por correia de precisão com motor síncrono
- Construção avançada em sanduíche da estrutura base com combinação de MDF, fibra de carbono e pellets de aço fabricada com tratamento térmico
- Design de sub-chassis com carga de massa e pés magnéticos
- Rolamento principal invertido com esfera/placa de cerâmica
- Prato de alumínio de 7,2 kg acusticamente inerte com amortecimento TPE e camada de vinil no topo
- Fonte de alimentação DC com motor AC
- Gerador AC preciso acionado por DC (Speed Box) incorporado
- Controlo eletrónico de velocidade com comutação de 33/45 rpm
- Construção de motor exterior com base de aço maciço
- Braço de 9" pré-montado 9 cc Evolution
- Cabo 5P Connect it Phono CC com fichas RCA



Versão Sem Cabeça

PVPR 3.499,00 €

P. TABELA 2.844,72 €

Acabamento EAN

Preto 9120050435360

PVPR 3.990,00 €

P. TABELA 3.243,90 €

Acabamento EAN

Preto 9120065187322

RPM 10 Carbon

Gira-Discos c/ braço de carbono EVO de 10"

- Cabeça Ortofon Cadenza Red opcional
- Construção avançada em sanduíche da estrutura com combinação de MDF, fibra de carbono e aglomerados de aço fabricada com tratamento térmico
- Design de sub-chassis com carga de massa e pés magnéticos
- Base de equipamento Ground it Carbon de 14,5 kg incluída
- Rolamento principal invertido com esfera/placa de cerâmica
- Prato de alumínio extra-pesado, acusticamente inerte e suspenso magneticamente, c/ amortecimento TPE e camada de vinil no topo
- Fonte de alimentação DC com motor AC
- Gerador CA preciso acionado por CC (Speed Box) incorporado
- Controlo eletrónico de velocidade com comutação 33/45 rpm 78 rpm opcional
- Construção de motor exterior com base de aço maciço
- Braço de 10" pré-montado 10 cc Evolution
- Cabo 5P Connect it Phono CC com fichas RCA



Versão Sem Cabeça

PVPR 4.990,00 €

P. TABELA 4.064,23 €

Acabamento EAN

Preto 9120050435315

PVPR 5.990,00 €

P. TABELA 4.869,92 €

Acabamento EAN

Preto 9120050435308



The Classic Reference

Gira-Discos HG Black Silver

- Fornecido com cabeça Ortofon VPO Anniversary MC de edição limitada
- Braço em forma de S de 9" topo de gama: EVO 9 AS HG
- Conetor SME para trocas rápidas de cabeças
- Saídas XLR balanceadas e de terminação única na parte traseira
- Rolamentos de cardan de zircónio de fricção ultra baixa
- Controlo eletrónico de velocidade (33, 48 + 78 RPM)
- Azimute e VTA totalmente ajustáveis
- Chassis em sanduíche de MDF de alumínio
- Subchassis em sanduíche com suspensão TPE
- Prato de alumínio equilibrado com precisão e amortecido por TPE
- Contrapeso amortecido por TPE
- Braçadeira para discos Clamp it incluída
- Tapete para gira-discos em pele incluído
- Pés de desacoplamento ajustáveis em altura



PVPR 4.990,00 €

P. TABELA 4.056,91 €

Acabamento EAN

Preto 9120129861595

The Classic Reference

Gira-Discos Acacia Brass

- Fornecido com cabeça Ortofon VPO Anniversary MC de edição limitada
- Braço em forma de S de 9" topo de gama: EVO 9 AS HG
- Conetor SME para trocas rápidas de cabeças
- Saídas XLR balanceadas e de terminação única na parte traseira
- Rolamentos de cardan de zircónio de fricção ultra baixa
- Controlo eletrónico de velocidade (33, 48 + 78 RPM)
- Azimute e VTA totalmente ajustáveis
- Chassis em sanduíche de MDF de alumínio
- Subchassis em sanduíche com suspensão TPE
- Prato de alumínio equilibrado com precisão e amortecido por TPE
- Contrapeso amortecido por TPE
- Braçadeira para discos Clamp it incluída
- Tapete para gira-discos em pele incluído
- Pés de desacoplamento ajustáveis em altura



PVPR 5.990,00 €

P. TABELA 4.869,92 €

Acabamento EAN

Acácia 9120129861601



XA B- Balanced

Gira-Discos em Acrílico

- Fornecido com cabeça Pick it Pro Balanced
- Braço de alumínio de 10" de qualidade superior
- VTA e azimute ajustáveis
- Mecanismo anti-skating adaptável
- Rolamento por eixo Cardan de fricção ultra-baixa com 4 pontos de contacto
- Prato de precisão em alumínio de 1,7 kg com amortecimento TPE
- Saída Balanceada DIN de 5 pinos
- Cabo de ligação Phono 5P -> RCA incluído
- Chassis em acrílico transparente acusticamente inerte
- Alimentação DC/AC para uma alimentação limpa e estável
- Controlo de velocidade com interruptor eletrónico de velocidade
- Sub-platter com tolerâncias de rolamento baixas de 0,001 mm
- Contrapeso amortecido em TPE
- Pés metálicos ajustáveis em altura com amortecimento TPE
- Disco de gravação E incluído



PVPR 1.299,00 €

P. TABELA 1.056,10 €

Acabamento EAN

Transp. 9120129864725



6 PerspeX Balanced (NC)

Gira-Discos c/ braço Evo de 9" - True-Balanced

- Fornecido sem cabeça
- Ligação verdadeiramente balanceada da Pro-Ject
- Saída RCA phono e mini XLR de 5 pinos
- Sub-chassis feito de Corian com suspensão magnética
- Prato em MDF sanduíche acusticamente inerte
- Camada de vinil no prato para uma superfície de gravação
- Rolamento por eixo principal invertido com esfera/placa de cerâmica
- Transmissão por correia com motor CA c/ gerador CA acionado por CC
- Controlo eletrónico de velocidade com comutação 33/45 rpm
- Braço de Carbono EVO 9 CC pré-montado
- Rolamentos do braço com esferas ABEC 7
- Ligação por cabo Phono E RCA



PVPR 2.390,00 €

P. TABELA 1.943,09 €

Acabamento EAN

Transp. 9120129864688

6 PerspeX Balanced

Gira-Discos c/ braço Evo de 9" - True-Balanced

- Fornecido com cabeça Pick it MC3
- Ligação verdadeiramente balanceada da Pro-Ject
- Saída RCA phono e mini XLR de 5 pinos
- Sub-chassis feito de Corian com suspensão magnética
- Prato em MDF sanduíche acusticamente inerte
- Camada de vinil no prato para uma superfície de gravação
- Rolamento por eixo principal invertido com esfera/placa de cerâmica
- Transmissão por correia com motor CA c/ gerador CA acionado por CC
- Controlo eletrónico de velocidade com comutação 33/45 rpm
- Braço de Carbono EVO 9 CC pré-montado
- Rolamentos do braço com esferas ABEC 7
- Ligação por cabo Phono E RCA



PVPR 2.799,00 €

P. TABELA 2.275,61 €

Acabamento EAN

Transp. 9120129864671

X1 B

Gira-Discos Clássico

- Fornecido com cabeça Pick it Pro Balanced
- Ligação verdadeiramente balanceada da Pro-Ject
- Saída RCA phono e mini XLR de 5 pinos
- Controlo de velocidade com interruptor eletrónico de velocidade
- Motor cuidadosamente isolado para menor vibração e ruído
- Sub-prato com tolerâncias de rolamento baixas de 0,001 mm
- Rolamento por Eixo do prato em aço inoxidável c/ casquilho de latão macio e espelhos de teflon p/ menor vibração e ruído
- Prato de acrílico pesado de 1,5 kg, sem ressonâncias
- Braço em carbono/alu de 8,6" com o melhor amortecimento interno
- Contrapeso amortecido em TPE
- Rolamento de braço de 4 pontos de pino de fricção ultra-baixa Kardan
- Chassis em MDF CNC de precisão, maciço e pesado
- Luxuosas 8 camadas de pintura ou folheado de madeira real
- Cabos blindados, semi-simétricos e de baixa capacitância
- Pés de alumínio ajustáveis em altura



PVPR 1.099,00 €

P. TABELA 893,50 €

Acabamento EAN

HG Preto 9120097820068

HG Branco 9120097820075

Eucalipto 9120129869355

Nogueira 9120097820082

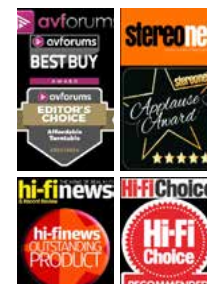

X2 B (NC)

Gira-Discos Configurável Sem Cabeça



PVPR 1.399,00 €

P. TABELA 1.137,40 €

Acabamento EAN

HG Preto 9120122293232

HG Branco 9120122293256

Eucalipto 9120122293294

Nogueira 9120122293270

X2 B

Gira-Discos Balanceado

- Fornecido com cabeça Ortofon Quintet Red
- Ligação verdadeiramente balanceada da Pro-Ject
- Saída RCA phono e mini XLR de 5 pinos
- Phono Box S3 B & DS3 B - uma combinação equilibrada perfeita!
- Controlo eletrónico de velocidade com mudança de velocidade de 33/45
- Sub-prato com tolerâncias de rolamento extremamente baixas
- Eixo do prato em aço inoxidável com casquilho de bronze macio e espelhos de teflon para reduzir o ruído
- Tubo do braço de 9" em peça única de carbono/alumínio
- Contrapeso amortecido em TPE
- Ajuste de azimute e VTA
- Prato de acrílico pesado de 2 kg, sem ressonância
- Chassis em MDF CNC da mais alta qualidade, com 50 mm de espessura
- 8 camadas luxuosas de pintura ou folheado de madeira verdadeira
- Cabos blindados, semi-simétricos e de baixa capacitância
- Pés ajustáveis em altura, maquinados em alumínio, que absorvem as vibrações



PVPR 1.699,00 €

P. TABELA 1.381,30 €

Acabamento EAN

HG Preto 9120122293317

Preto 9120122293331

Branco 9120122293379

Nogueira 9120122293355



X8 B

Gira-Discos High-End Balanceado

- Fornecido com cabeça Ortofon Quintet Blue
- Gira-Discos acionamento por correia com 15 kg
- Braço de carbono de 9" - 9cc Evolution
- Base pesada em MDF
- Prato de alumínio de 5,1 kg com amortecimento de precisão
- Eixo invertido com ponta de cerâmica e suporte magnético
- Controlo eletrónico de velocidade 33/45 rpm
- Rolamentos de braço cardânicos invertidos
- Rolamentos de esferas de qualidade ABEC 7
- Pés metálicos ajustáveis em altura com amortecimento em TPE
- Cabo fono RCA semi-simétrico 5P de qualidade superior
- Cabo XLR 5P equilibrado disponível em separado
- Tampa incluída



PVPR 2.499,00 €

P. TABELA 2.031,71 €

Acabamento EAN

| | |
|-----------|---------------|
| HG Preto | 9120097829771 |
| HG Branco | 9120122291665 |
| Nogueira | 9120097829788 |



Xtension 9 Evolution (TT)

Gira- Discos Configurável sem cabeça, braço ou cablagem

- Fornecido sem cabeça e braço
- Gira-discos com transmissão por correia
- Prato de alumínio com amortecimento por anel em TPE e camada de vinil no topo
- Chassis com enchimento por esferas metálicas para amortecimento
- Eixo de esfera cerâmica invertida com suporte magnético
- Desacoplamento perfeito através de pés magnéticos
- Controlo eletrónico de velocidade 33/45/78 Rpm
- Braço de 9" 9cc Evolution feito de fibra de carbono
- Rolamentos invertidos do braço (qualidade ABEC 7)



PVPR 2.799,00 €

P. TABELA 2.275,61 €

Acabamento EAN

| | |
|------------|---------------|
| Eucalipto | 9120122299456 |
| Mogno | 9120129867306 |
| Palisander | 9120129867320 |
| HG Preto | 9120122297803 |
| Branco | 9120129867290 |
| Nogueira | 9120122295021 |
| Piano | 9120097829597 |
| Oliva | 9120129867313 |

PVPR 3.499,00 €

P. TABELA 2.844,72 €

Acabamento EAN

| | |
|----------------|---------------|
| HG Walnut Burl | 9120122297810 |
| Walnut Burl | 9120097822840 |

Xtension 9 Evolution (NC)

Gira- Discos Configurável sem cabeça

- Fornecido sem cabeça
- Gira-discos com transmissão por correia
- Prato de alumínio com amortecimento por anel em TPE e camada de vinil no topo
- Chassis com enchimento por esferas metálicas para amortecimento
- Eixo de esfera cerâmica invertida com suporte magnético
- Desacoplamento perfeito através de pés magnéticos
- Controlo eletrónico de velocidade 33/45/78 Rpm
- Braço de 9" 9cc Evolution feito de fibra de carbono
- Rolamentos invertidos do braço (qualidade ABEC 7)



PVPR 3.299,00 €

P. TABELA 2.682,11 €

Acabamento EAN

| | |
|------------|---------------|
| Eucalipto | 9120071652005 |
| Mogno | 9120050439108 |
| Palisander | 9120071651992 |
| HG Preto | 9120050439092 |
| Branco | 9120097829627 |
| Nogueira | 9120071652012 |
| Piano | 9120097829597 |
| Oliva | 9120050439115 |

PVPR 3.999,00 €

P. TABELA 3.251,21 €

Acabamento EAN

| | |
|----------------|-----|
| HG Walnut Burl | N/A |
| Walnut Burl | N/A |

Xtension 9 Evolution (Super Pack)

Gira-Discos c/ braço Evo de 9"

- Fornecido com cabeça Pick iT DS2 MC
- Gira-discos com transmissão por correia
- Prato de alumínio com amortecimento por anel em TPE e camada de vinil no topo
- Chassis com enchimento por esferas metálicas para amortecimento
- Eixo de esfera cerâmica invertida com suporte magnético
- Desacoplamento perfeito através de pés magnéticos
- Controlo eletrónico de velocidade 33/45/78 Rpm
- Braço de 9" 9cc Evolution feito de fibra de carbono
- Rolamentos invertidos do braço (qualidade ABEC 7)



PVPR 3.499,00 €

P. TABELA 2.844,72 €

Acabamento EAN

| | |
|------------|---------------|
| Eucalipto | 9120097829559 |
| Mogno | 9120097829566 |
| Palisander | 9120097829580 |
| HG Preto | 9120122291610 |
| Branco | 9120097829627 |
| Nogueira | 9120097829610 |
| Piano | 9120097829597 |
| Oliva | 9120097829573 |

PVPR 4.299,00 €

P. TABELA 3.495,12 €

Acabamento EAN

| | |
|----------------|---------------|
| HG Walnut Burl | 9120097829641 |
| Walnut Burl | 9120097829634 |

Xtension 10 Evolution (NC)

Gira-Discos c/ braço Evo de 10" sem cabeça

- Fornecido sem cabeça
- Gira-discos superpesado 22Kg, com transmissão por correia
- Prato de alumínio de 10Kg com amortecimento por anel em TPE e camada de vinil no topo
- Eixo com esfera cerâmica invertida e suporte magnético
- Nível extremamente baixo de ressonância natural
- Desacoplamento perfeito através de pés magnéticos
- Controlo eletrónico de velocidade 33/45/78 Upm
- Braço de 10cc Evolution em fibra de carbono
- Rolamentos do braço invertidos (qualidade ABEC 7)
- Cabo fono incluído: 5 pinos > RCA ou 5 pinos > XLR
- Tampa de pó incluída



PVPR 4.500,00 €

P. TABELA 3.658,54 €

Acabamento EAN

| | |
|------------|---------------|
| Eucalipto | 9120071652029 |
| Mogno | 9120035829467 |
| Palisander | 9120050431201 |
| Nogueira | 9120050431218 |
| Oliva | 9120035829436 |
| Piano | 9120035829405 |

PVPR 5.999,00 €

P. TABELA 4.877,24 €

Acabamento EAN

| | |
|----------------|---------------|
| HG Walnut Burl | 9120097823229 |
| Walnut Burl | 9120097822888 |

Xtension 10 Evolution (super Pack)

Gira-Discos c/ braço Evo de 10"

- Fornecido com cabeça Ortofon Cadenza Red
- Gira-discos superpesado 22Kg, com transmissão por correia
- Prato de alumínio de 10Kg com amortecimento por anel em TPE e camada de vinil no topo
- Eixo com esfera cerâmica invertida e suporte magnético
- Nível extremamente baixo de ressonância natural
- Desacoplamento perfeito através de pés magnéticos
- Controlo eletrónico de velocidade 33/45/78 Upm
- Braço de 10cc Evolution em fibra de carbono
- Rolamentos do braço invertidos (qualidade ABEC 7)
- Cabo fono incluído: 5 pinos > RCA ou 5 pinos > XLR
- Tampa de pó incluída



PVPR 5.500,00 €

P. TABELA 4.471,54 €

Acabamento EAN

| | |
|------------|---------------|
| Eucalipto | 9120097829658 |
| Mogno | 9120097829665 |
| Palisander | 9120097829689 |
| Nogueira | 9120097829719 |
| Oliva | 9120097829672 |
| Piano | 9120097829696 |

PVPR 6.500,00 €

P. TABELA 5.284,55 €

Acabamento EAN

| | |
|----------------|---------------|
| HG Walnut Burl | 9120097829733 |
| Walnut Burl | 9120097829740 |

Xtension 12 Evolution (NC)

Gira-Discos c/ braço Evo de 12" sem cabeça

- Fornecido sem cabeça
- Design de transmissão por correia
- Prato de 10Kg equilibrado em liga especial combinado com can de vinil
- Motor de ruído ultra baixo com a mais alta seleção
- Eixo com esfera cerâmica invertida e suporte magnético
- Acionamento super silencioso do motor e velocidade comutável eletronicamente
- Chassis com enchimento por esferas metálicas para amortecim
- Braço intercambiável
- Pés suportados por ímanes ajustáveis em altura para superior isolamento
- Cabo RCA de 5 pinos banhado a ouro incluído



PVPR 4.999,00 €

P. TABELA 4.064,23 €

Acabamento EAN

| | |
|----------|---------------|
| Mogno | 9120035822420 |
| Nogueira | 9120065186271 |
| Piano | 9120007689273 |
| Branco | 9120007689266 |

PVPR 6.500,00 €

P. TABELA 5.284,55 €

Acabamento EAN

| | |
|---------------|---------------|
| HG Walnut Bur | 9120097823212 |
| Walnut Bur | 9120097822901 |



Signature 10 (NC)

Gira-Discos High-End c/ braço uni-pivot de 10" sem cabeça

- Fornecido sem cabeça
- Prato com tratamento anti-ressonância e desacoplamento magnético
- Subchassis com carga de massa para minimizar as vibrações e ressonâncias
- Sistema de gira-discos com rolamento cerâmico desacoplado magneticamente
- Acionamento por correia de silicone com motor síncrono de baixa vibração
- Braço unipivot de 10" concebido e construído pela Pro-Ject
- Compatível com todos os tipos de cabeças fonográficas
- Fornecido com contrapesos para cabeças de 4,5 a 20gr
- Velocidades do veio de 33 e 45 RPM com comutação eletrónica
- Fornecido com cabo de ligação Pro-Ject Connect it 5P-C



PVPR 6.999,00 €

P. TABELA 5.690,24 €

Acabamento EAN

| | |
|------------|---------------|
| Palisander | 9120071656751 |
| Mogno | 9120050438194 |
| Branco | 9120097829542 |
| Piano | 9120050438170 |
| Oliva | 9120050438187 |
| Nogueira | 9120097821782 |

PVPR 7.999,00 €

P. TABELA 6.503,25 €

Acabamento EAN

| | |
|---------------|---------------|
| HG Walnut Bur | 9120097823250 |
| Walnut Burl | 9120097822918 |

Signature 10 (Super Pack)

Gira-Discos High-End c/ braço uni-pivot de 10"

- Fornecido com cabeça Ortofon Cadenza Black
- Prato com tratamento anti-ressonância e desacoplamento magnético
- Subchassis com carga de massa para minimizar as vibrações e ressonâncias
- Sistema de gira-discos com rolamento cerâmico desacoplado magneticamente
- Acionamento por correia de silicone com motor síncrono de baixa vibração
- Braço unipivot de 10" concebido e construído pela Pro-Ject
- Compatível com todos os tipos de cabeças fonográficas
- Fornecido com contrapesos para cabeças de 4,5 a 20gr
- Velocidades do veio de 33 e 45 RPM com comutação eletrónica
- Fornecido com cabo de ligação Pro-Ject Connect it 5P-C



PVPR 8.499,00 €

P. TABELA 6.909,76 €

Acabamento EAN

| | |
|------------|---------------|
| Palisander | 9120097829481 |
| Branco | 9120097829542 |
| Piano | 9120097829498 |
| Oliva | 9120097829474 |
| Nogueira | 9120097829511 |

PVPR 9.499,00 €

P. TABELA 7.722,76 €

Acabamento EAN

| | |
|---------------|---------------|
| HG Walnut Bur | 9120097829528 |
| Walnut Burl | 9120097829535 |

Signature 12.2

Gira-Discos High-End c/ braço tri-pivot de 12"

- Fornecido sem cabeça
- Novo braço com pivô de 3 pontos
- Sistema de contrapeso modificado
- Motores montados num bloco totalmente em alumínio para um amortecimento de vibrações ainda mais eficaz
- Chassis em MDF de formato redondo
- Pés de mola com ponta cónica ajustável a partir do topo;
- Design de grande peso e densidade
- Prato principal magneticamente desacoplado
- Liga metálica otimizada para a ressonância
- Eixo principal invertido com esfera cerâmica
- Acionamento por correia do volante do motor
- Superfícies de alumínio polido à mão de alto brilho



PVPR 12.000,00 €

P. TABELA 9.756,10 €

Acabamento EAN

| | |
|----------|---------------|
| HG Preto | 9120122295793 |
|----------|---------------|



Peanuts

Gira-Discos Edição Especial de Artista

- Design especial da base Peanuts
- Cabeça magnética móvel OM 10 de qualidade Ortofon
- Acionamento por correia
- Etapa phono e transmissor Bluetooth integrados
- Design anti-ressonante do sub-prato
- Prato pesado de 8 mm, sem ressonância, em vidro jateado
- Chassis pesado e preciso, fabricado com CNC
- Sem espaços vazios, SEM plástico
- Braço de alumínio leve e altamente preciso de 8,6"
- Rolamento do braço de baixa fricção e sem vibrações
- Design do braço em peça única e cabeça integrada
- Cabos phono super blindados, semi-simétricos e de baixa capacitância
- Pés com absorção de vibrações
- Elegante tampa protetora contra poeira com dobradiças ajustáveis



| | |
|-------------------|-----------------|
| PVPR | 599,00 € |
| P. TABELA | 486,99 € |
| Acabamento | EAN |
| | 9120137900767 |

Scorpions

Gira-Discos Edição Especial de Artista

- Design especial da base Scorpions
- Acionamento por correia
- Prato pesado 1,7Kg de 10 mm, sem ressonância, em vidro
- Sistema anti-skating com mola
- Sem espaços vazios, SEM plástico
- Cabeça magnética móvel Pick it 25A
- Braço de alumínio leve e altamente preciso de 9"
- Design do braço em peça única e cabeça integrada
- Cabos phono semi-simétricos com condutores metálicos
- Pés com absorção de vibrações
- Elegante tampa protetora contra poeira com dobradiças ajustáveis



| | |
|-------------------|-----------------|
| PVPR | 649,00 € |
| P. TABELA | 527,64 € |
| Acabamento | EAN |
| | 9120137903379 |

Beatles George Harrison

Gira-Discos Edição Especial de Artista

- Essential III Edição Especial
- Chassis em MDF
- Braço em alumínio de 8,6"
- Ortofon OM10 pré-ajustada
- Prato em acrílico
- Tração por correia de precisão
- Pés especiais de desacoplamento
- Conectores RCA banhados a ouro
- Cabo Connect it E incluído



| | |
|-------------------|-----------------|
| PVPR | 649,00 € |
| P. TABELA | 527,64 € |
| Acabamento | EAN |
| | 9120071657529 |

AC/DC

Gira-Discos Edição Especial de Artista

- Braço especial em acrílico de 8,6"
- Design da base AC/DC em MDF de 28 mm
- Iluminação LED
- Prato pesado em vidro vermelho de 10 mm
- Subprato de precisão em acrílico
- Transmissão por correia de precisão
- Cabo phono semi-simétrico incluído
- Conectores RCA banhados a ouro



| | |
|-------------------|-------------------|
| PVPR | 1.299,00 € |
| P. TABELA | 1.056,10 € |
| Acabamento | EAN |
| | 9120137900323 |

Elvis

Gira-Discos Edição Especial de Artista

- Gira-discos para celebrar o 90.º aniversário de Elvis
- Cabeça Sumiko Rainier pré-ajustado
- Logótipo LED regulável de Elvis no interior da base em MDF
- Braço de alumínio leve e altamente preciso de 9 polegadas
- Sistema anti-skating com mola
- Contrapeso com acabamento em níquel
- Chassis maior para maior estabilidade
- Prato de vidro de 10 mm e 1,7 kg com ressonância zero
- Controlo de velocidade com interruptor eletrónico
- Braço de uma peça com cabeça integrada
- Sem espaços ociosos para um desempenho sonoro ideal
- Pés com absorção de vibrações
- Cabo phono semi-simétrico com conectores metálicos
- Tapa protetora em acrílico com dobradiças ajustáveis

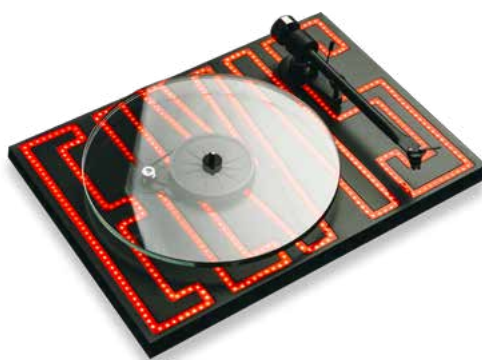

| | |
|-------------------|-------------------|
| PVPR | 1.399,00 € |
| P. TABELA | 1.137,40 € |
| Acabamento | EAN |
| | 9120137900446 |

Metallica "Lightning Bolt"

Gira-Discos Chassis Especial de Artista

- Edição Especial de Plinth com acabamento em vidro e o design inspirado nos Metallica "Lightning Bolt"
- Cabeça MC - Pick-It S2 C
- Inclui prato pesado em vidro garantia de estabilidade
- Braço em Alumínio de alta-qualidade S-Shape
- Motorização de precisão por correia e controlo de velocidade incluído
- Ajuste do braço e anti-skating



| | |
|-------------------|-------------------|
| PVPR | 1.499,00 € |
| P. TABELA | 1.218,70 € |
| Acabamento | EAN |
| | 9120122292587 |

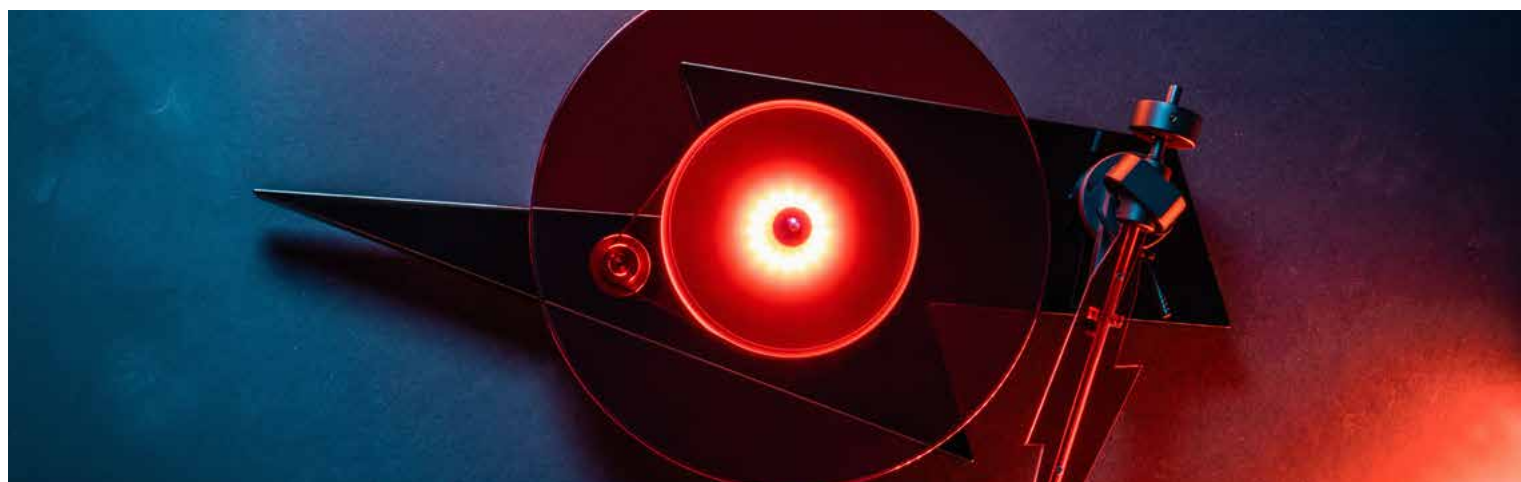

JUKE BOX E1

Gira Discos BT c/ Amp integrado

- Fornecido com cabeça Ortofon OM 5 pré-montada
- Amplificador de 50W integrado
- Reprodução instantânea com configuração super fácil
- Bluetooth e 1 entrada de linha
- Saída de linha
- Ecrã de alto contraste na parte superior
- Saída de gravação de linha
- Tomadas banhadas a ouro
- Força de rastreio e anti-skating pré-ajustada
- Braço de 8,6" em alumínio com rolamentos de safira



PVPR 599,00 €

P. TABELA 486,99 €

Acabamento EAN

Preto 9120122292945

Branco 9120122293003

Nogueira 9120122298121

Vermelho 9120122292976

JUKE BOX E1 HiFi Set

Gira Discos BT c/ Amp integrado e Colunas

- Sistema composto por:
JUKE BOX E1 com amplificador incorporado e Bluetooth +
Par Colunas Monitoras SPEAKER BOX 5 + Cabos de colunas
Connect it LS E Flex 3m + Bases Damp It p/colunas



PVPR 799,00 €

P. TABELA 649,59 €

Acabamento EAN

Preto 9120122293034

Branco 9120122293096

Nogueira 9120122298152

Vermelho 9120129869263

JUKE BOX S2

Gira Discos BT c/ Amp integrado

- Fornecido com cabeça Pro-Ject Pick it 25A, pré-montada
- Amplificador de 50W integrado
- Reprodução instantânea com configuração super fácil
- Bluetooth e 1 entrada de linha
- Ecrã de alto contraste na parte superior
- Saída de gravação de linha; tomadas douradas
- Força de rastreio e anti-skating pré-ajustadas
- Braço de 8,6" em alumínio com rolamentos de safira
- Prato em acrílico



PVPR 899,00 €

P. TABELA 730,89 €

Acabamento EAN

Eucalipto 9120097821188

Nogueira 9120097821195

JUKE BOX S2 HiFi Set

Gira Discos BT c/ Amp integrado e Colunas

- Sistema composto por:
JUKE BOX S2 com amplificador incorporado de 50W e Blue
Par Colunas Monitoras SPEAKER BOX 5 + Cabos de colunas
Cabos de colunas Connect it LS E Flex 3m e Bases Damp It p



PVPR 1.099,00 €

P. TABELA 893,50 €

Acabamento EAN

Nogueira 9120129869751

EVO CC

Braço de Alta Precisão com Tubo em Carbono

- Condutores internos flexível em cobre de alta pureza
- Bloco de rolamento em alumínio
- Rolamento cardânico ABEC 7 de 4 pivôs de atrito ultraabaixo
- Tubo do braço de alta rigidez e leveza em carbono de espessura variável
- Contrapeso com amortecimento em TPE para prevenir ressonâncias
- Ajuste preciso de azimute e VTA
- Elevação do braço com amortecimento em silicone que pode ser ajustado para se adequar à altura do braço
- Terminal de saída DIN de 5 pinos banhado a ouro
- Disponível nas versões Preto AS e AS HG em 9, 10 e 12 polegadas

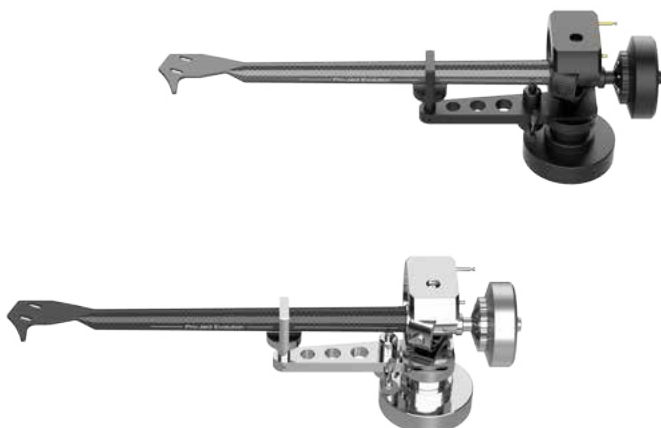

CC 9"

PVPR 799,00 €

P. TABELA 649,59 €

Preto 9120007688528

CC HG 9"

PVPR 1.299,00 €

P. TABELA 1.056,10 €

Preto HG 9120122295380

CC 10"

PVPR 850,00 €

P. TABELA 691,06 €

Preto 9120007688580

CC HG 10"

PVPR 1.350,00 €

P. TABELA 1.097,56 €

Preto HG 9120122295410

CC 12"

PVPR 899,00 €

P. TABELA 730,89 €

Preto 9120007688641

CC HG 12"

PVPR 1.399,00 €

P. TABELA 1.137,40 €

Preto HG 9120122295441

EVO AS

Braços de Alta Precisão em Formato-S

- Condutores internos flexível em cobre de alta pureza
- Tubo do braço de alumínio com concha SME destacável
- Bloco de rolamento em alumínio
- Rolamento cardânico ABEC 7 de 4 pivôs de atrito ultraabaixo
- Contrapeso com amortecimento em TPE para prevenir ressonâncias
- Ajuste preciso de azimute e VTA
- Elevação do braço com amortecimento em silicone que pode ser ajustado para se adequar à altura do braço terminal de saída DIN de 5 pinos banhado a ouro
- Disponível nas versões Preto AS e AS HG em 9, 10 e 12 polegadas



AS 9"

PVPR 1.099,00 €

P. TABELA 893,50 €

Preto 9120122295403

AS HG 9"

PVPR 1.699,00 €

P. TABELA 1.381,30 €

Preto HG 9120122295397

AS 10"

PVPR 1.150,00 €

P. TABELA 934,96 €

Preto 9120122295434

AS HG 10"

PVPR 1.750,00 €

P. TABELA 1.422,76 €

Preto HG 9120122295427

AS 12"

PVPR 1.199,00 €

P. TABELA 974,80 €

Preto 9120122295465

AS HG 12"

PVPR 1.799,00 €

P. TABELA 1.462,60 €

Preto HG 9120122295458

EVO CA Premium

Braços Topo de Gama

- Condutores internos premium em prata de alta pureza
- Bloco de rolamento em aço inoxidável reforçado
- Pontas de aço inoxidável invertidas Swiss ABEC 7 de qualidade premium com 4 rolamentos cardânicos de esferas - da mais alta seleção
- Fabricação CNC da mais alta precisão
- Construção em sandwich do tubo do braço - Carbono no exterior para leveza e rigidez e Alumínio no interior para amortecimento
- Contrapeso com novo design com amortecimento em TPE para prevenir ressonâncias
- Ajuste preciso de azimute e VTA
- Elevação do braço com amortecimento em silicone que pode ser ajustado para se adequar à altura do braço
- Terminal de saída DIN de 5 pinos banhado a ouro
- Disponível nas versões Preto AS e AS HG em 9, 10 e 12 polegadas



EVO AS Premium

Braços Topo de Gama em Formato S

- Condutores internos no braço e concha premium em prata de alta pureza
- Tubo do braço de alumínio com concha destacável SME
- Novo bloco de rolamento em aço inoxidável reforçado
- Pontas de aço inoxidável invertidas Swiss ABEC 7 de qualidade premium com 4 rolamentos cardânicos de esferas - da mais alta seleção
- Fabricação CNC da mais alta precisão
- Contrapeso com novo design com amortecimento em TPE para prevenir ressonâncias
- Ajuste preciso de azimute e VTA
- Elevação do braço com amortecimento em silicone que pode ser ajustado para se adequar à altura do braço
- Partes em alumínio polidas à mão
- Disponível nas versões Preto AS e AS HG em 9, 10 e 12 polegadas



CA 9"

PVPR 1.399,00 €

P. TABELA 1.137,40 €

Preto 9120122295472

CA HG 9"

PVPR 1.899,00 €

P. TABELA 1.543,90 €

Preto HG 9120122295489

CA 10"

PVPR 1.450,00 €

P. TABELA 1.178,86 €

Preto 9120122295519

CA HG 10"

PVPR 1.950,00 €

P. TABELA 1.585,37 €

Preto HG 9120122295526

CA 12"

PVPR 1.499,00 €

P. TABELA 1.218,70 €

Preto 9120122295557

CA HG 12"

PVPR 1.999,00 €

P. TABELA 1.625,20 €

Preto HG 9120122295564

AS 9"

PVPR 1.699,00 €

P. TABELA 1.381,30 €

Preto 9120122295502

AS HG 9"

PVPR 2.299,00 €

P. TABELA 1.869,11 €

Preto HG 9120122295496

AS 10"

PVPR 1.750,00 €

P. TABELA 1.422,76 €

Preto 9120122295540

AS HG 10"

PVPR 2.350,00 €

P. TABELA 1.910,57 €

Preto HG 9120122295533

AS 12"

PVPR 1.799,00 €

P. TABELA 1.462,60 €

Preto 9120122295588

AS HG 12"

PVPR 2.399,00 €

P. TABELA 1.950,41 €

Preto HG 9120122295571

Signature 9, 10 e 12"

Braço Uni Pivot com Formato-S

- Design uni pivot com atrito de rolamento minimizado
- Construção não magnética de baixa ressonância
- Adequa-se a cápsulas de baixa a alta massa, incluindo SPU de 32
- Concha de cabeça em alumínio de alta rigidez (12 g) com pega integrada, permite montagem de cabeças de 1/2 polegada
- Cabos de cabeça OFC de alta condutividade incluídos
- Ajuste de azimute com parafuso na lateral
- Conector DIN de 5 pinos integrado (cabo do braço não incluído)
- Acabamento de alto brilho
- Ferramentas de medição, alinhamento e distância de montagem incluídas
- Entregue em caixa de madeira exclusiva
- Conchas de cabeça opcionais disponíveis: Madeira (8 g) e Carbono (10 g)



SIG 9"

PVPR **2.299,00 €**

P. TABELA 1.869,11 €

EAN 9120050438149

SIG 10"

PVPR **2.399,00 €**

P. TABELA 1.950,41 €

EAN 9120050438156

SIG 12"

PVPR **2.599,00 €**

P. TABELA 2.133,01 €

EAN 9120050438163



Pick it MME

- NOVA cabeça Pick it MM de entrada de gama
- NOVO design da cabeça da Pro-Ject Audio
- Sistema magnético móvel de baixa massa
- Seguimento aprimorado devido à baixa inércia
- Corpo em ABS altamente amortecido que reduz a vibração mecânica
- Baixa coloração e reprodução de baixo ruído
- Cabeça musical multiusos
- Diamante cônico
- Design especial que protege a agulha



| | |
|---------------|----------------|
| PVPR | 59,00 € |
| P. TABELA | 47,97 € |
| EAN | |
| 9120129863018 | |

Agulha de Substituição

| | |
|---------------|----------------|
| PVPR | 44,00 € |
| P. TABELA | 35,77 € |
| EAN | |
| 9120137900705 | |

Pick it 25A Black

- Sistema magnético móvel
- Edição comemorativa dos 25 anos da Pro-Ject Audio feito em colaboração com a Ortofon e tendo por base a OM10
- Enrolamentos de bobina feitos de prata pura para proporcionar maior qualidade e reprodução mais dinâmica em comparação com cápsulas MM convencionais.
- Adequada para braços de massa média e baixa.
- Alta capacidade de seguimento das espiras



| | |
|---------------|----------------|
| PVPR | 79,00 € |
| P. TABELA | 64,23 € |
| EAN | |
| 9120129863742 | |

Agulha de Substituição

| | |
|-------------------|----------------|
| PVPR | 59,00 € |
| P. TABELA | 47,97 € |
| Acabamento | EAN |
| | N/A |

Pick it S2 MM

- Sistema magnético móvel
- Diamante elíptico especial
- Cabeça afinada pelo design team da Pro-Ject
- Pinos de polos divididos da Ortofon permitem respostas de frequência equivalente às cápsulas MC
- Cantilever robusto baseado em cantilevers de DJ de alta qualidade
- Adequada para braços de massa média e baixa.
- Alta capacidade de seguimento das espiras



| | |
|---------------|----------------|
| PVPR | 99,00 € |
| P. TABELA | 80,49 € |
| EAN | |
| 9120097822529 | |

Agulha de Substituição

| | |
|---------------|----------------|
| PVPR | 74,00 € |
| P. TABELA | 60,16 € |
| EAN | |
| 9120097822536 | |

Pick it S2 C Black Ed

- Sistema magnético móvel
- Configuração simples e rápida
- Alta voltagem de saída
- Ideal para braços de peso médio (15-20g)
- Muito dinâmico
- Corpo robusto em policarbonato



| | |
|---------------|-----------------|
| PVPR | 129,00 € |
| P. TABELA | 104,88 € |
| EAN | |
| 9120122297780 | |

Agulha de Substituição

| | |
|---------------|----------------|
| PVPR | 97,00 € |
| P. TABELA | 78,86 € |
| EAN | |
| 9120129866682 | |

Pick it MM EVO

- Sistema magnético móvel
- Diamante elíptico especial
- Cabeça afinada pelo design team da Pro-Ject
- Pinos de polos divididos da Ortofon permitem respostas de frequência equivalente às cápsulas MC
- Cantilever robusto baseado em cantilevers de DJ de alta qualidade
- Adequada para braços de massa média e baixa.
- Muito detalhada com baixa distorção e alta gama dinâmica
- Montagem simples e rápida com orifícios roscados para montagem sem porcas



| | |
|---------------|-----------------|
| PVPR | 149,00 € |
| P. TABELA | 121,14 € |
| EAN | |
| 9120129864855 | |

Agulha de Substituição

| | |
|---------------|-----------------|
| PVPR | 112,00 € |
| P. TABELA | 91,06 € |
| EAN | |
| 9120129865913 | |

Pick it 2M Silver

- Sistema magnético móvel
- Bobinas de cobre banhadas a prata para maior qualidade e reprodução mais dinâmica em comparação com cápsulas MM convencionais.
- Tecnologia da Ortofon permite respostas de frequência equivalente às cápsulas MC
- Adequada para braços de massa média e baixa.
- Alta capacidade de seguimento das espiras



PVPR 199,00 €
P. TABELA 161,79 €
EAN
9120097822574

Agulha de Substituição

PVPR 149,00 €
P. TABELA 121,14 €
EAN
9120097822581

Pick it Pro

- Sistema magnético móvel
- Diamante elíptico especial
- Cabeça afinada pelo design team da Pro-Ject
- Tecnologia da Ortofon permite respostas de frequência equivalente às cápsulas MC
- Muito detalhada com baixa distorção e alta gama dinâmica
- Montagem simples e rápida com furos roscados para montagem sem porcas
- Novo design transparente



PVPR 199,00 €
P. TABELA 161,79 €
EAN
9120097828408

Agulha de Substituição

PVPR 149,00 €
P. TABELA 121,14 €
EAN
9120129865906

Pick it Pro Balanced

- Sistema magnético móvel compatível com entradas balanceadas
- Diamante elíptico especial
- Cabeça afinada pelo design team da Pro-Ject
- Tecnologia da Ortofon permite respostas de frequência equivalente às cápsulas MC
- Muito detalhada com baixa distorção e alta gama dinâmica
- Montagem simples e rápida com furos roscados para montagem sem porcas
- Novo design transparente



PVPR 249,00 €
P. TABELA 202,44 €
EAN
9120129862790

Agulha de Substituição

PVPR 187,00 €
P. TABELA 152,03 €
EAN
9120137901061

Pick it MM5

- Sistema magnético móvel
- Diamante elíptico especial
- Cabeça afinada pelo design team da Pro-Ject
- Pinos de polos divididos da Ortofon permitem respostas de frequência equivalente às cápsulas MC
- Cantilever robusto baseado em cantilevers de DJ de alta qualidade
- Adequada para braços de massa média e baixa.
- Som muito natural e dinâmico e alta resolução do palco sonoro
- Montagem simples e rápida com orifícios roscados para montagem sem porcas



PVPR 399,00 €
P. TABELA 324,39 €
EAN
9120129863735

Agulha de Substituição

PVPR 299,00 €
P. TABELA 243,09 €
EAN
9120137900996

Pick it MC1

- Sistema Bobines móveis
- Entrada de gama das MC
- Diamante esférico em cantiléver de alumínio
- Magneto em neodímio N40H
- Cablagem interna em cobre OFC 6N
- Corpo em composto ABS de baixa ressonância
- Montagem simples e rápida com orifícios roscados para montagem sem porcas



PVPR 299,00 €

P. TABELA 243,09 €

EAN

9120129862936

Pick it MC2

- Sistema Bobines móveis
- Diamante elíptico em cantiléver de alumínio
- Melhor reprodução de detalhe e gama de frequências
- Magneto em neodímio N40H
- Cablagem interna em cobre OFC 6N
- Montagem simples e rápida com orifícios roscados para montagem sem porcas



PVPR 399,00 €

P. TABELA 324,39 €

EAN

9120129862967

Pick it MC3

- Sistema Bobines móveis
- Corpo em alumínio
- Diamante híper esférico em cantiléver com tratamento criogénico
- Bobines cruzadas em cobre de cristais lineares de 6N enroladas em ferro puro ARMCO
- Feita com partes produzidas no Japão, montada e com controlo de qualidade na Áustria
- Montagem simples e rápida com orifícios roscados para montagem sem porcas



PVPR 599,00 €

P. TABELA 486,99 €

EAN

9120129862806

Pick it MC9

- Sistema Bobines móveis
- A nossa cabeça topo de gama
- Corpo em alumínio
- Diamante elíptico especial em cantiléver com tratamento criogénico
- Bobines quadradas em cobre de cristais lineares de 6N enroladas em ferro puro Telar 57
- Feita com partes produzidas no Japão, montada e com controlo de qualidade na Áustria
- Montagem simples e rápida com orifícios roscados para montagem sem porcas



PVPR 1.399,00 €

P. TABELA 1.137,40 €

EAN

9120129862813

Acessórios para Braços

Concha S

- Construção ultra rígida e de baixa ressonância em Alumínio CNC
- Alta rigidez e baixa massa
- Cablagem OFC incluída
- Suporte padrão SME
- Não magnética
- Ajuste de azimute com parafuso lateral



PVPR 69,00 €

P. TABELA 56,10 €

EAN

9120129861922

Concha Pro

- Construção ultra rígida e de baixa ressonância em Alumínio CNC
- Alta rigidez e baixa massa
- Cablagem OFC incluída
- Suporte padrão SME
- Não magnética
- Ajuste de azimute com parafuso lateral



PVPR 79,00 €

P. TABELA 64,23 €

Acabamento EAN

Alumínio 9120129861939
Preto

PVPR 99,00 €

P. TABELA 89,49 €

Acabamento EAN

Carbono 9120129861946

Conchas Signature

- Construção ultra rígida e de baixa ressonância em Alumínio CNC
- Alta rigidez e baixa massa
- Cablagem OFC incluída
- Suporte padrão SME
- Não magnética
- Ajuste de azimute com parafuso lateral



PVPR 49,00 €

P. TABELA 39,84 €

Modelo EAN

Alumínio Cromado 9120122297025

PVPR 99,00 €

P. TABELA 80,49 €

Acabamento EAN

Alumínio Preto 9120122297032

PVPR 129,00 €

P. TABELA 104,88 €

Acabamento EAN

OAK 9120050438354

PVPR 169,00 €

P. TABELA 137,40 €

Acabamento EAN

Carbono 9120050438347

Concha Signature Premium

- Construção ultra rígida e de baixa ressonância em CNC de Alumínio Polido
- Alta rigidez e baixa massa
- Cablagem em prata pura incluída
- Suporte padrão SME
- Não magnética
- Ajuste de azimute com parafuso lateral



PVPR 199,00 €

P. TABELA 161,79 €

Acabamento EAN

Alumínio Polido 9120129861953

Lead it C

Cabos OFC para cabeças de Gira Discos

- Upgrade para a conchas SME
- Terminais de mola
- Instalação fácil - Contacto perfeito
- Cabo OFC 99,999% de pureza
- 7 x 0,1mm por cabo



PVPR 15,00 €

P. TABELA 12,20 €

EAN

9120129861984

Lead it Premium Silver

Cabos em Prata para cabeças de Gira Discos

- Upgrade para a conchas SME
- Terminais de mola
- Instalação fácil - Contacto perfeito
- Condutores de prata de alta pureza
- 7 x 0,08mm por cabo



PVPR 29,00 €

P. TABELA 23,58 €

EAN

9120129861977

Phono Box E

Pré-Amplificador Phono MM

- Amplificação e equalização RIAA para cabeças MM
- Separação óptima de canais através de circuitos dual-mono
- Utilização de ICs especiais de baixo ruído
- Ligação RCA banhada a ouro tomadas
- Fonte de alimentação externa incluída
- Tamanho pequeno permite a instalação perto do leitor de discos
- Caixa sintética elegante e robusta



| | |
|-------------------|----------------|
| PVPR | 79,00 € |
| P. TABELA | 64,23 € |
| Acabamento | EAN |
| Preto | 9120050436350 |
| Branco | 9120050436367 |

Phono Box E BT5

Pré-Amplificador Phono MM c/ Emissor Bluetooth BT5 aptX HD

- Pré-Amplificador Phono MM com Emissor Bluetooth BT5 aptX HD para Emissão Wireless da saída phono ou da entrada de linha
- 2 Entradas – 1x Phono e 1 Linha
- Cabeças MM • Equalização RIAA precisa
- Utilização e Saída em simultâneo via RCA analógico e Bluetooth
- Blindagem em metal interna



| | |
|-------------------|-----------------|
| PVPR | 159,00 € |
| P. TABELA | 129,27 € |
| Acabamento | EAN |
| Preto | 9120097829306 |
| Branco | 9120097829313 |

Record Box E

Pré-Amplificador Phono MM c/ Conversor A/D e saída USB

- Separação óptima de canais através de circuitos dual-mono
- Utilização de ICs especiais de baixo ruído
- Tomadas de ligação RCA douradas
- Fonte de alimentação externa incluída
- Digitalização de sinais analógicos para gravação direta em disco através de USB com programas de gravação adequados
- Reconhecimento automático, sem controlador adicional, por um PC
- Funciona nos sistemas operativos Windows® e Mac OS
- As dimensões reduzidas permitem a instalação perto do giradiscos
- Caixa sintética robusta e elegante



| | |
|-------------------|-----------------|
| PVPR | 159,00 € |
| P. TABELA | 129,27 € |
| Acabamento | EAN |
| Preto | 9120050435117 |
| Branco | 9120050435124 |

Optical Box E Phono

Pré-Amplificador Phono MM c/ Conversor A/D e entrada/saída de linha

- Especialmente para utilização com dispositivos sem entrada analógica como receptores de cinema em casa, soundbars, etc
- A saída analógica RCA e a saída ótica digital funcionam em simultâneo
- Funciona como extensor de entrada (2>1) ou divisor de saída (1>2)
- 2 entradas: 1 Phono e 1 Line In
- Adequado para cabeças MM
- Equalização RIAA precisa
- Circuito de baixo ruído



| | |
|-------------------|-----------------|
| PVPR | 179,00 € |
| P. TABELA | 145,53 € |
| Acabamento | EAN |
| Preto | 9120071657673 |
| Branco | 9120071657710 |

Phono Box MM

Pré-Amplificador Phono em Caixa Metálica

- Amplificação RIAA para cabeças MM
- Caixa metálica isola a electrónica das vibrações e interferências electromagnéticas
- Utilização de CIs especiais de baixo ruído
- Separação óptima de canais através de circuitos dual-mono
- As dimensões reduzidas permitem a instalação perto do gira-discos



| | |
|-------------------|----------------|
| PVPR | 79,00 € |
| P. TABELA | 64,23 € |
| Acabamento | EAN |
| Preto | 9120035827166 |

Tube Box E

Pré-Amplificador Phono a Válvulas

- Suporte MM e MC
- Equalização RIAA precisa passiva e activa
- Circuito dual mono discreto sem OpAmps
- Estágio de saída com válvulas ECC83
- Filtro subsónico lateral comutável
- Controlo de ganho lateral
- Condensadores de poliestireno utilizados sempre que possível
- Multiplas alimentações internas



| | |
|-------------------|-----------------|
| PVPR | 299,00 € |
| P. TABELA | 243,09 € |
| Acabamento | EAN |
| Preto | 9120137900644 |
| Prateado | 9120137900651 |

Phono Box

Pré-Amplificador Phono MM/MC com saída de linha

- Pré-amplificador para MM ou MC com interruptor no painel traseiro
- Equalização RIAA precisa - ICs de baixo ruído
- Estágio de saída com impedância ultra-baixa
- Tomadas RCA banhadas a ouro
- Tamanho pequeno para instalação perto do gira-discos



| | |
|-------------------|-----------------|
| PVPR | 129,00 € |
| P. TABELA | 104,88 € |
| Acabamento | EAN |
| Preto | 9120035827210 |
| Prateado | 9120035827227 |

Phono Box S2

Pré-Amplificador Phono MM/MC

- Compatível com MM e MC
- Impedância/capacitância de entrada comutável
- 1x entrada RCA Phono
- 1x saída de nível de linha RCA
- Filtro subsónico (comutável no painel traseiro)
- Opções de configuração substanciais
- Impedância de carga 10/100/1k/47k Ohms
- Capacidade de carga 100/200/320/420 pF
- Caixa metálica sanduíche para maior estética, protege contra vibrações e interferências



| | |
|-------------------|-----------------|
| PVPR | 179,00 € |
| P. TABELA | 145,53 € |
| Acabamento | EAN |
| Preto | 9120071658564 |
| Prateado | 9120071658571 |

Phono Box S2 Ultra

Pré-amplificador Phono MM/MC discreto

- Desempenho audiófilo
- Configuração mono dupla
- Módulos de amplificação de qualidade audiófila
- Condensadores WIMA de polipropileno de qualidade audiófila
- Equalização RIAA precisa
- Filtro subsónico comutável - 12dB a 20HZ
- Impedância/capacitância de entrada comutável
- 4 níveis de ganho ajustáveis
- Qualidade de som excepcional.



| | |
|-------------------|-----------------|
| PVPR | 249,00 € |
| P. TABELA | 202,44 € |
| Acabamento | EAN |
| Preto | 9120082382120 |
| Prateado | 9120082382656 |

Tube Box S2

Pré-Amplificador de tubo Phono MM/MC a Válvulas

- Suporte MM e MC
- 1x RCA Phono In
- 1x RCA Line Out
- Equalização RIAA precisa
- Circuito de baixo ruído Ultra
- Estágio de saída de tubo com amortecedores de arrefecimento pré-montados
- Filtro subsónico comutável
- Impedância de carga 10/100/470/1k/2k/47k Ohms
- Capacidade de carga 50/150/270/370/490/590 pF
- Design discreto sem OpAmps
- Condensadores de poliestireno utilizados sempre que possível
- Tomadas RCA banhadas a ouro
- Caixa metálica em sanduíche para maior estética, protege contra vibrações e interferências
- Interruptor de ligar/desligar do lado frontal



| | |
|-------------------|-----------------|
| PVPR | 449,00 € |
| P. TABELA | 365,04 € |
| Acabamento | EAN |
| Preto | 9120071658588 |
| Prateado | 9120071658595 |

Phono - S3 Line

Phono Box S3 B

Pré-Amplificador Phono MM/MC

- Entrada equilibrada mini XLR de 5 pinos
- Saídas XLR balanceadas
- Estágio de ganho totalmente simétrico e discreto
- Ajuste fácil das definições no painel frontal
- Capacidade para MM e MC
- Design mono duplo
- Equalização RIAA semi-passiva
- Baixo ruído superior / baixa distorção
- A caixa de alumínio protege contra interferências

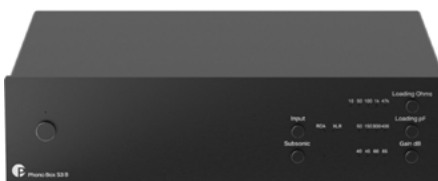

| | |
|-------------------|-----------------|
| PVPR | 399,00 € |
| P. TABELA | 324,39 € |
| Acabamento | EAN |
| Preto | 9120097829283 |
| Prateado | 9120097829269 |

Tube Box S3 B

Pré-amplificador Phono a Válvulas Balanceado

- Entrada Mini XLR Balanceada
- Saídas XLR balanceadas
- Opções mais precisas de carga para cabeças
- Equalização RIAA precisa
- Circuitos de ruído ultra baixo
- Capacidade para MM e MC
- Design duplo mono
- Superior redução de ruído e distorção
- A caixa de alumínio protege contra interferências



| | |
|-------------------|-----------------|
| PVPR | 599,00 € |
| P. TABELA | 486,99 € |
| Acabamento | EAN |
| Preto | 9120129869966 |
| Prateado | 9120129869980 |

Phono Box DS3 B

Amplificador Phono Balanceado

- Entradas e saídas XLR balanceadas
- Entrada balanceada mini XLR de 5 pinos
- Estágio de ganho totalmente simétrico e discreto
- Equalização RIAA totalmente passiva e discreta
- Circuito de áudio totalmente discreto - sem amplificadores operacionais
- Capacidade para MM e MC
- Carregamento da impedância de entrada continuamente variável
- Correspondência precisa para cabeças MC
- Baixo ruído / baixa distorção
- A caixa de alumínio pesada protege contra interferências
- Trigger 12V
- Disponível em prateado ou preto
- Painéis laterais magnéticos de madeira disponíveis em separado



PVPR 699,00 €

P. TABELA 568,29 €

Acabamento EAN

Preto 9120097829351

Prateado 9120097829375

Tube Box DS3 B

Pré-amplificador Phono a válvulas balanceado

- Entradas/saídas XLR balanceadas
- Opções mais precisas de carga para cabeças
- Equalização RIAA precisa
- Circuitos de ruído ultra baixo
- Capacidade para MM e MC
- Design duplo mono
- Superior redução de ruído e distorção
- A caixa de alumínio protege contra interferências

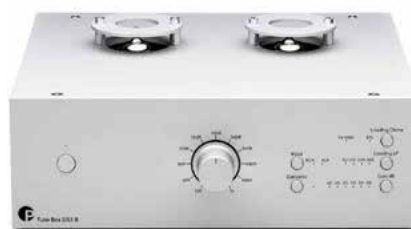

PVPR 899,00 €

P. TABELA 730,89 €

Acabamento EAN

Preto 9120129860284

Prateado 9120129860291

Laterais p/ Serie DS2 e DS3

Laterais em Madeira

- Painéis Laterais em Madeira para serie DS2 e DS3
- Instalação Magnética
- 3 acabamentos em madeira
- Conjunto de 2 painéis
- Dimensões: 193x68x11mm



PVPR 99,00 €

P. TABELA 80,49 €

Acabamento EAN

Nogueira 9120097827654

Eucalipto 9120097827661

Rosenut 9120097827951

Phono Box RS2

Pré-amplificador Phono

- Pré-amplificador totalmente balanceado e discreto topo de gama
- Compatível com MM e MC
- Sem amplificadores operacionais
- Equalização RIAA e DECCA totalmente passiva
- Entradas e saídas XLR balanceadas e RCA
- Impedância de entrada continuamente variável única
- Controlo da carga, impedância e equilíbrio dos canais para corresponder a cada cabeça a 100% (ajuste mesmo durante a reprodução)
- Superior redução de ruído e distorção
- Caixa metálica protege contra vibrações e interferências



PVPR 1.599,00 €

P. TABELA 1.300,00 €

Acabamento EAN

Preto 9120097825339

Prateado 9120097825353

MC Step Up Box S3

Transformador MC Step Up Audiófilo

- Melhoria de som para a sua cabeça MC
- Caminho de sinal totalmente passivo sem fonte de alimentação
- Qualidade de som superior
- Rácio de transformador 1:16
- Transformador com blindagem de metal mu
- Correspondência de impedância de entrada de 10 ou 100 Ohms
- Princípio de design duplo mono
- A mais alta separação de canais
- Terminais RCA banhados a ouro
- A caixa de alumínio sólido protege contra interferências.



PVPR 449,00 €

P. TABELA 365,04 €

Acabamento EAN

Preto 9120129860383

Prateado 9120129860390

MC Step Up Box DS3

Transformador MC Step Up Premium

- Entradas e saídas balanceadas
- Caminho de sinal totalmente passivo sem fonte de alimentação
- Relação de transformador selecionável 24 / 30dB
- Qualidade de som superior
- Transformador com proteção metálica
- Princípio de design duplo mono
- Baixo ruído
- A mais elevada separação de canais
- Terminais RCA banhados a ouro
- A caixa de alumínio sólido protege contra interferências.



PVPR 889,00 €

P. TABELA 730,89 €

Acabamento EAN

Preto 9120129860406

Prateado 9120129860413

Processador Vinyl DSP

Vinyl NRS Box S3

Filtro de Ruído DSP

- Função De-Crackling para reduzir os cliques
- Redução de ruído para discos de vinil
- Reduz o ruído do acionamento do gira-discos
- Processamento baseado em DSP com 24 bits
- Taxa de amostragem de 96 kHz para um processamento preciso
- Bypass galvânico puro se desligado
- Características de transferência e linearidade ideais
- De-Crackling com sensibilidade ajustável
- Funcionamento ao nível da linha
- Design compacto na caixa normalizada da linha S3
- Caixa totalmente em alumínio.



PVPR 299,00 €

P. TABELA 243,09 €

Acabamento EAN

Preto 9120122291481

Prateado 9120122291498

ACCU Box S2

Fonte de Alimentação High-End a Baterias

- Transmissão de potência audiófila superlativa
- Fonte de alimentação de íões de lítio acionada por baterias recarregáveis
- Sem interferências perturbadoras através da rede eléctrica
- Perfeita para todos os componentes electrónicos phono
- 1 x saída de 18V
- 1 x saída USB A de 5V
- Indicação LED para carregamento e rede eléctrica
- Caixa totalmente em alumínio/metal.



| | |
|-------------------|-----------------|
| PVPR | 299,00 € |
| P. TABELA | 243,09 € |
| Acabamento | EAN |
| Preto | 9120082380157 |
| Prateado | 9120082380164 |

Power Box S3 Phono

Dupla alimentação para Gira-Discos e pré-amplificador Phono

- Power Box S3 Phono é um filtro de alimentação para gira-discos e pré-amplificadores phono
- As duas saídas foram projetadas especificamente para alimentar gira-discos Pro-Ject e pré-amplificadores phono
- Compatível com todas as caixas fonográficas de 18V
- Compatível com todos os gira-discos de 15V DC
- Alimentação ultra estável e limpa
- Saída de potência de baixo ruído
- Regulação de tensão linear
- Condensadores ESR baixos
- A caixa rígida de alumínio protege contra interferências.



| | |
|-------------------|-----------------|
| PVPR | 179,00 € |
| P. TABELA | 145,53 € |
| Acabamento | EAN |
| Preto | 9120122292709 |
| Prateado | 9120122292747 |

Power Box RS2 Phono

Fonte de Alimentação p/ Phono Box RS

- A potência mais pura e limpa para a Phono Box RS/RS2
- Isola totalmente a Phono Box RS/RS2 das interferências e ruídos da rede eléctrica enquanto reproduz
- Bateria avançada de polímero de lítio (uma para cada canal)
- Tempo de reprodução de aproximadamente 4 horas / Tempo de carregamento de aproximadamente 4 horas
- Duração otimizada da bateria devido ao carregamento controlado por microprocessador inteligente electronics
- LEDs indicadores de estado na frente



| | |
|-------------------|-----------------|
| PVPR | 899,00 € |
| P. TABELA | 730,89 € |
| Acabamento | EAN |
| Preto | 9120097827968 |
| Prateado | 9120097827975 |



Power Box DS3 Sources (115/230V)

Fonte de Alimentação Linear Universal

- Fonte de alimentação tudo-em-um com capacidade para 6 componentes
- Potência mais limpa utilizando uma fonte de alimentação não comutável
- 5 componentes Box Design e 1 saída de potência de gira-discos
- Não adequada para amplificadores integrados e de potência
- Sistema de arranque suave: sem arranque de corrente
- Transformador toroidal de tipo áudio
- Transformador principal de isolamento com blindagem de folha de cobre
- Retificação de tensão com regulação precisa
- Elevada capacidade de filtragem (10.000 µF)
- Condensadores ESR baixos
- Componentes de baixo ruído com proteção contra picos de tensão
- A caixa rígida de alumínio protege contra interferências
- Disponível em preto ou prateado
- Painéis laterais magnéticos de madeira disponíveis em separado.



PVPR 699,00 €

P. TABELA 568,29 €

Acabamento EAN

Preto 9120122295595

Prateado 9120122295601

Power Box RS UNI 1 Way TT (115/230V)

Fonte de Alimentação Linear Iniversal p/ Gira -Discos de 15V DC

- Atualização de som para a sua cápsula MC
- Caminho de sinal totalmente passivo sem fonte de alimentação
- Qualidade de som superior
- Rácio de transformador 1:16
- Transformador com blindagem de metal mu
- Correspondência de impedância de entrada de 10 ou 100 Ohms
- Princípio de design mono duplo
- A mais alta separação de canais
- Terminais RCA banhados a ouro
- A caixa de alumínio sólido protege contra interferências.



PVPR 649,00 €

P. TABELA 527,64 €

Acabamento EAN

Preto 9120122297254

Prateado 9120122297292

High Power It

Fonte de Alimentação de 3 Pinos

- Fonte de alimentação DC de 3 pinos com ligação à terra;
- Ligação à terra adequada para o seu gira-discos;
- Reduz drasticamente o zumbido de ligação à terra;
- Solução para sistemas de massa flutuante com zumbido;
- Fornece uma corrente mais limpa e mais potência;
- Compatível com todos os gira-discos Pro-Ject de 15V DC.



PVPR 34,90 €

P. TABELA 00,00 €

EAN

9120129869881

Level It

Nível de bolha para Otimização da posição do Gira-Discos



| | |
|---------------|----------------|
| PVPR | 34,90 € |
| P. TABELA | 28,37 € |
| EAN | |
| 9120007683981 | |

Strobe It

Controlo de Velocidade do Gira-Discos

- Controlo de velocidade para 33/45/78 rpm
- 50/60 HZ
- Esquema de alinhamento de célula incluído.



| | |
|---------------|----------------|
| PVPR | 29,00 € |
| P. TABELA | 23,58 € |
| EAN | |
| 9120097827265 | |

Align it S

Ferramenta de alinhamento da cabeça

- Ferramenta em acrílico
- Efectiva para braços entre 8 e 12"
- Múltiplos padrões de alinhamento

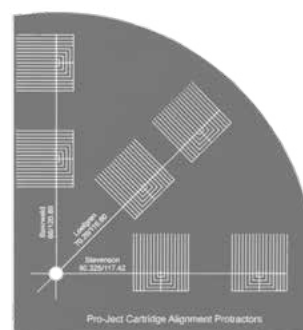

| | |
|---------------|----------------|
| PVPR | 39,90 € |
| P. TABELA | 32,44 € |
| EAN | |
| 9120122298268 | |

Align it DS3

Ferramenta de alinhamento de 3 geometrias

- Baerwald: Excelente versátil que muitas pessoas escolhem para começar a sua jornada de alinhamento.
- Löfgren B: Maximiza o seguimento na área central do seu disco de vinil, resultando na menor distorção média.
- Stevenson: Maximiza o seguimento no início e no final do disco.

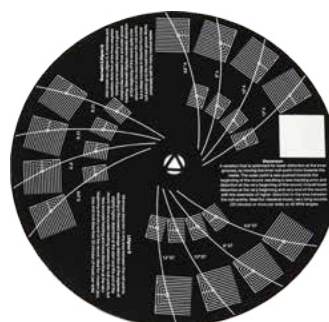

| | |
|---------------|----------------|
| PVPR | 79,90 € |
| P. TABELA | 64,23 € |
| EAN | |
| 9120122298008 | |

Align it Pro

Ferramenta de alinhamento de cabeça de alta precisão

- Adaptado a todos os tipos de braços da Pro-Ject
- Alinhamento de rapidez e alta precisão
- Todos os alinhamentos numa só ferramenta: Tangencialidade; Azimute e Verticalidade
- Geometria Baerwald
- Alinhamento para todo o tipo de braços com as seguintes distâncias entre eixo do braço e centro do prato: 200 (8,6"); 212 (9"); 238 (10"); 291,6mm (12")

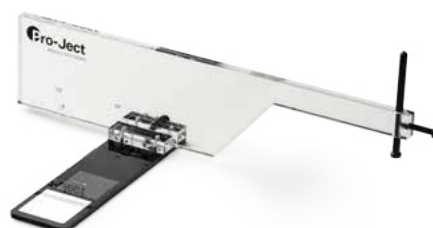

| | |
|---------------|-----------------|
| PVPR | 149,00 € |
| P. TABELA | 121,14 € |
| EAN | |
| 9120122296554 | |

Set it

Ferramenta de alinhamento básica

- Ferramenta multi-funcional para alinhamento e ajuste de peso
- Regulação de peso entre 1,5 e 2,3g



| | |
|---------------|---------------|
| PVPR | 9,90 € |
| P. TABELA | 8,05 € |
| EAN | |
| 9120122298879 | |

Measure it E

Balança Eletrónica de entrada de gama

- Ecrã LCD de 4 dígitos com retroiluminação
- 4 modos de pesagem
- Ampla capacidade de 0 a 5g
- Peso de calibração
- Leituras de dados precisas com baixa variação
- Função de calibração automática
- Desliga-se automaticamente após 30 segundos
- Baixo consumo de energia
- Pilhas incluídas.



| | |
|---------------|----------------|
| PVPR | 24,90 € |
| P. TABELA | 20,24 € |
| EAN | |
| 9120071652036 | |

Measure it DS

Balança de Precisão

- Capacidade 0,01 - 200g;
- Precisão 0,01g
- Pré-calibrada na fábrica para máxima precisão
- Design da balança otimizado para funcionar com qualquer combinação de cabeças e braço
- Superfície da balança não magnética, especialmente importante para cabeças MC
- Desliga-se automaticamente após 60 segundos
- 2 pilhas AAA incluídas
- Ecrã LCD com retroiluminação.



| | |
|---------------|----------------|
| PVPR | 49,90 € |
| P. TABELA | 40,56 € |
| EAN | |
| 9120122297858 | |

Measure It S2

Balança Eletrónica de topo em alumínio

- Ecrã LCD de 4 dígitos com retroiluminação
- Capacidade 0 - 5g
- Variação $\pm 0,001g$
- Função de calibração automática
- Desliga-se automaticamente após 60 segundos
- Pilhas de substituição fornecidas.



| | |
|---------------|-----------------|
| PVPR | 109,00 € |
| P. TABELA | 81,61 € |
| EAN | |
| 9120007689488 | |

Lube It

Oleo Lubrificante para veio de prato

- Ajuda um movimento suave em pratos de veio com rolamento clássico
- Use em gira discos Elemental, Primary, T-Line, Essential, Debut, The Classic, Juke Box & X1/X2
- Para gira discos de veios invertidos como modelos RPM Line, Xtension e Signature Line use o Grease it.



| | |
|---------------|----------------|
| PVPR | 22,90 € |
| P. TABELA | 18,61 € |
| EAN | |
| 9120007683974 | |

Grease It

Massa Lubrificante para veios invertidos

- Para gira discos de veios invertidos como modelos RPM Line, Xtension e Signature Line
- Para ser usado com rolamentos invertidos
- Ajuda a um movimento suave
- Seringa pré-cheia
- Fácil manuseamento.



| | |
|---------------|----------------|
| PVPR | 17,90 € |
| P. TABELA | 14,55 € |
| EAN | |
| 9120065188602 | |

Adapt it

Disco Único

- Centrador único fabricado com precisão;
- Adapta-se a todas as marcas e tipos de gira-discos e coloca os seus vinis de 7" exatamente no centro do gira-discos;
- O Adapt It é feito de metal não magnético, o que lhe confere um aspeto de primeira classe;
- O Adapt It é inquebrável.



| | |
|-------------------|----------------|
| PVPR | 14,90 € |
| P. TABELA | 12,11 € |
| Acabamento | EAN |
| Transp. | 9120129861977 |
| PVPR | 15,90 € |
| P. TABELA | 12,93 € |
| Acabamento | EAN |
| Preto | N/A |
| PVPR | 15,90 € |
| P. TABELA | 12,93 € |
| Acabamento | EAN |
| Prateado | N/A |

Q UP

Elevador Automático do braço para Gira-Discos Manuais

- Levanta o braço do gira-discos quando este chega ao fim do disco;
- Prolonga a vida útil da agulha;
- Adequa-se a quase todos os braços de gira-discos e gira-discos manuais;
- Inclui três plataformas empilháveis para gira-discos com pratos grossos;
- Sensibilidade do gatilho ajustável;
- Não necessita de alimentação CA ou bateria;
- Fácil de montar, sem necessidade de ferramentas adicionais.



| | |
|---------------|----------------|
| PVPR | 59,00 € |
| P. TABELA | 47,97 € |
| EAN | |
| 0013964497069 | |



Kit de Montagem

- Parafusos de precisão anti-magnéticos
- Instalação estável de um cartucho
- Feito de aço inoxidável
- Montagem perfeitamente estável de um cartucho
- Três tamanhos diferentes de parafusos e chave allen



| | |
|---------------|----------------|
| PVPR | 15,90 € |
| P. TABELA | 12,93 € |
| EAN | |
| 9120082385954 | |

VTA It

Espaçador para braço de 1,5 mm

- Ajuste a configuração do ângulo de rastreamento vertical;
- Compatível com Debut I-III, Debut Carbon, Debut Carbon EVO e Essencial I-III (apenas configuração padrão).



| | |
|---------------|----------------|
| PVPR | 19,90 € |
| P. TABELA | 16,18 € |
| EAN | |
| 9120097827265 | |

Headshell Spacer Carbon

Espaçadores em carbono para conchas

- Pack de quatro espaçadores
- Quatro espessuras distintas: 1; 2; 2,5 e 3mm
- Rígidas mas leves
- Melhora possíveis ressonâncias da concha
- Evita ter de alterar o VTA para certo tipo de cabeças



| | |
|---------------|----------------|
| PVPR | 59,00 € |
| P. TABELA | 47,97 € |
| EAN | |
| 9120129861960 | |

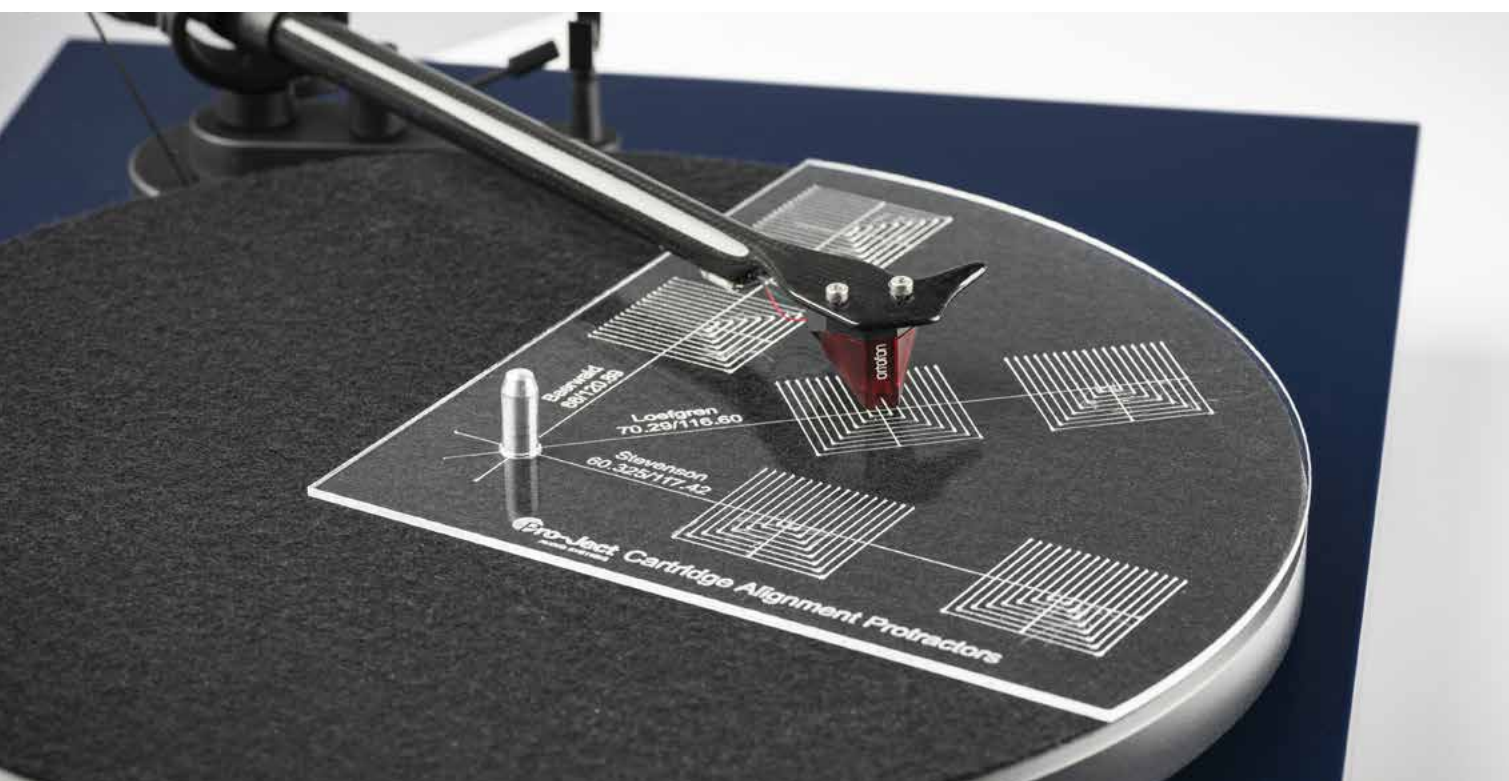

Felt-Mat 300mm

Tapete de Feltro p/ prato de Gira-Discos

- Tapetes alternativos para pratos com características sonoras esp
- Substitui os tapetes de feltro
- Amortecimento das ressonâncias dos pratos giratórios de metal
- Menos ruído
- Evita a carga estática
- Adequado para todos os gira-discos
- Combina perfeitamente com o Clamp it.

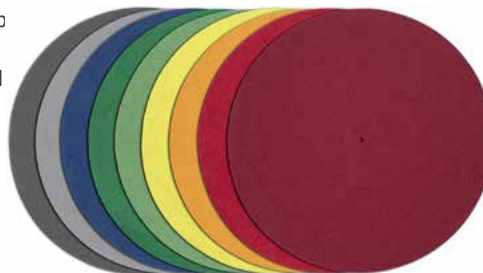

PVPR 9,90 €

P. TABELA 8,04 €

Acabamento EAN

| | |
|--------------|---------------|
| Verm. Escur. | 9120050437937 |
| Cinza Escur. | 9120050437876 |
| Cinza Claro | 9120050437951 |
| Verde Abeto | 9120050437906 |
| Verde Neon | 9120050437906 |
| Vermelho | 9120050437920 |
| Amarelo | 9120050437944 |
| Laranja | 9120050437913 |
| Branco | 9120122292303 |
| Preto | 9120035822550 |
| Verde | 9120050437890 |
| Azul | 9120050437883 |

Cork It

Tapetes Alternativos p/ prato de Gira-Discos

- Tapetes alternativos para pratos com características sonoras especiais
- Substitui os tapetes de feltro
- Amortecimento das ressonâncias dos pratos giratórios de metal
- Menos ruído
- Evita a carga estática
- Adequado para todos os gira-discos
- Combina perfeitamente com o Clamp it.



PVPR 25,00 €

P. TABELA 20,32 €

Acabamento EAN

N/A 9120007682410

Cork & Rubber 1mm

PVPR 49,90 €

P. TABELA 40,57 €

Acabamento EAN

N/A 9120082389051

Cork & Rubber 3mm

PVPR 65,00 €

P. TABELA 52,85 €

Acabamento EAN

N/A 9120082389068

Leather It

Tapete p/ prato de Gira-Discos em Pele

- Tapetes alternativos p/ pratos com características sonoras especiais
- Substitui os tapetes de pele
- Amortecimento das ressonâncias dos pratos giratórios de metal
- Menos ruído
- Evita a carga estática
- Adequado para todos os gira-discos
- Combinação perfeita com Clamp it.

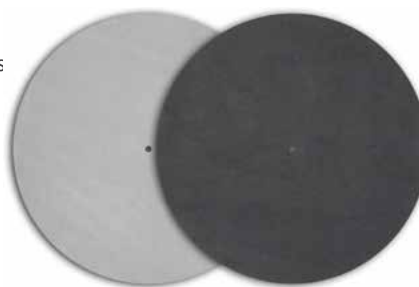

PVPR 49,00 €

P. TABELA 39,84 €

Acabamento EAN

| | |
|-------|---------------|
| Preto | 9120007689457 |
| Cinza | 9120007689464 |



Clamp It

Clamp de prensagem com Ajuste de força

- Melhoria do som para todos os gira-discos;
- Reduz ressonâncias indesejadas durante a reprodução;
- Montagem rápida e fácil;
- Ajuste preciso da força de aperto;
- Acessório totalmente em metal com revestimento em couro;
- Acabamento com corte de diamante.



| | |
|---------------|----------------|
| PVPR | 99,00 € |
| P. TABELA | 80,49 € |
| EAN | |
| 9120050433243 | |

Record Puck Classic

Clamp de prensagem em latão de 800g

- Reduz as vibrações do disco
- Optimiza a reprodução de discos empenados
- Feltro para proteger a etiqueta dos discos
- Recomendado apenas para os gira-discos RPM; Xtension & Signature



| | |
|-------------------|----------------|
| PVPR | 89,00 € |
| P. TABELA | 72,36 € |
| Acabamento | EAN |
| Latão | 9120007689075 |
| Preto | |
| PVPR | 99,00 € |
| P. TABELA | 80,49 € |
| Acabamento | EAN |
| Transp. | 9120065189333 |

Record Puck E

Clamp de prensagem em Alúminio de 190g

- Clamp para fixar discos
- Reduz as vibrações do disco
- Optimiza a reprodução de discos empenados
- Disponível em Preto e Alumínio Polido



| | |
|-------------------|----------------|
| PVPR | 29,90 € |
| P. TABELA | 24,31 € |
| Acabamento | EAN |
| Alum. | 9120097828699 |
| Preto | |
| PVPR | 39,90 € |
| P. TABELA | 32,44 € |
| Acabamento | EAN |
| Alum. | 9120097828705 |
| Polido | |

Record Puck Pro

Clamp de prensagem em Alumínio de 190g

- Clamp de 190g para fixar discos
- Reduz as vibrações do disco
- Optimiza a reprodução de discos empenados
- Disponível em Alumínio Niquelado
- Feltro para proteger a etiqueta dos discos
- Altura do veio não deve ultrapassar os 10,5mm



| | |
|-------------------|----------------|
| PVPR | 49,90 € |
| P. TABELA | 40,57 € |
| Acabamento | EAN |
| N/A | 9120097828712 |



Record Puck S

Clamp de Prensagem em Alumínio 315g

- Reduz as vibrações do disco
- Optimiza a reprodução de discos empenados
- Disponível em Alumínio Niquelado
- Feltro para proteger a etiqueta dos discos
- Altura do veio não deve ultrapassar os 10,5mm



| | |
|-------------------|----------------|
| PVPR | 69,00 € |
| P. TABELA | 56,10 € |
| Acabamento | EAN |
| Alum. | 9120122297490 |
| Preto | |

| | |
|-------------------|----------------|
| PVPR | 79,00 € |
| P. TABELA | 63,23 € |
| Acabamento | EAN |
| Alum. | 9120122297506 |
| Polido | |

Record Puck DS

Clamp de Prensagem em Aço Inoxidável de 915g

- Reduz as vibrações do disco
- Optimiza a reprodução de discos empenados
- Feltro para proteger a etiqueta dos discos
- Altura do veio não deve ultrapassar os 10,5mm
- Recomendado apenas para os gira-discos de topo



| | |
|-------------------|-----------------|
| PVPR | 119,00 € |
| P. TABELA | 96,75 € |
| Acabamento | EAN |
| Preto Polido | 9120122297513 |
| Aço Polido | 9120122297520 |

Record Puck RS

Clamp de Prensagem em Latão de 1030g

- Reduz as vibrações do disco
- Optimiza a reprodução de discos empenados
- Feltro para proteger a etiqueta dos discos
- Altura do veio não deve ultrapassar os 10,5mm
- Recomendado apenas para os gira-discos de topo



| | |
|-------------------|-----------------|
| PVPR | 149,00 € |
| P. TABELA | 121,14 € |
| Acabamento | EAN |
| Alum. | 9120122297537 |
| Preto | |

| | |
|-------------------|-----------------|
| PVPR | 159,00 € |
| P. TABELA | 129,27 € |
| Acabamento | EAN |
| Alum. | 9120122297551 |
| Polido | |

Damp It

Pés amortecedores

- Pés absorventes especiais fabricados em material TPE de alta tecnologia
- Evitam a transmissão de vibrações mecânicas indesejadas
- Especialmente concebidos para leitores de CD e outros leitores de discos, amplificadores de válvulas, altifalantes e giradiscos
- Individuais ou em conjuntos de 4.



| | |
|-------------|----------------|
| PVPR | 25,00 € |
| P. TABELA | 20,32 € |
| EAN | N/A |



Pro Platter

Prato em alumínio fundido com amortecimento TPE

- Prato com 1,7Kg e 20mm de espessura
- Compatível com: Debut III / Carbon (EVO) E1; Jukebox E1; 1Xpression
- Integra TPE (Elastomer Termoplástico)
- Material amortecedor de ressonâncias
- Minimiza wow & flutter
- Anti-magnético compatível com cabeças MC



| | |
|-------------------|-----------------|
| PVPR | 129,00 € |
| P. TABELA | 104,88 € |
| Acabamento | EAN |
| | 1947174278 |

Acrylic it E

Prato acrílico para Essential; Elemental & Primary

- Prato com 1,2Kg e 18mm de espessura
- Prato em acrílico para os gira-discos mencionados
- Substitui o prato original
- Material inerte evita ressonâncias
- Ideal para ser utilizado com Clamp it
- Ajuste Audiofilo do Som
- Upgrade visual.



| | |
|-------------------|-----------------|
| PVPR | 149,90 € |
| P. TABELA | 121,14 € |
| Acabamento | EAN |
| | 9120050439603 |

Acrylic it

Prato acrílico para Essential; Elemental & Primary

- Prato em acrílico para os gira-discos mencionados
- Prato com 930g e 18mm de espessura
- Substitui o prato metálico
- Material inerte evita ressonâncias
- Ideal para ser utilizado com Clamp it
- Ajuste Audiofilo do Som
- Upgrade visual



| | |
|-------------------|-----------------|
| PVPR | 159,90 € |
| P. TABELA | 129,27 € |
| Acabamento | EAN |
| | 1947174210 |

Acrylic it RPM1 Carbon

Prato acrílico para RPM1 Carbon

- Prato com 2,35Kg e 27mm de espessura
- Substitui o prato original de MDF
- Integra encaixe para veio central invertido
- Material inerte evita ressonâncias
- Protege as superfícies de vinilo
- Ideal para ser utilizado com Clamp it
- Ajuste Audiofilo do Som
- Upgrade visual



| | |
|-------------------|-----------------|
| PVPR | 269,00 € |
| P. TABELA | 218,70 € |
| Acabamento | EAN |
| | 9120065189906 |

Acrylic it RPM3 Carbon

Prato acrílico para RPM3 Carbon

- Prato com 2,40Kg e 29mm de espessura
- Substitui o prato original de MDF
- Integra encaixe para veio central invertido
- Material inerte evita ressonâncias
- Protege as superfícies de vinilo
- Ideal para ser utilizado com Clamp it
- Ajuste Audiofilo do Som
- Upgrade visual



| | |
|-------------------|-----------------|
| PVPR | 329,00 € |
| P. TABELA | 267,48 € |
| Acabamento | EAN |
| | 9120065189913 |

Classic EVO Alu Sub-Platter

Sub prato em alumínio para The Classic

- Sub prato com 700g
- Melhoria para modelos Classic mais antigos
- Substitui o sub-prato original
- Melhoria de tolerancias e aumento de massa
- Baixa ressonâncias
- Melhora precisão de velocidade, wow & flutter



| | |
|-------------------|-----------------|
| PVPR | 149,00 € |
| P. TABELA | 121,14 € |
| Acabamento | EAN |
| | 120097822277 |

Debut Alu Sub-Platter

Sub prato em alumínio para Debut

- Sub prato com 700g
- Compatível com todos os modelos Debut
- Substitui o sub-prato original
- Melhoria de tolerancias e aumento de massa
- Baixa ressonâncias
- Melhora precisão de velocidade, wow & flutter



| | |
|-------------------|-----------------|
| PVPR | 149,00 € |
| P. TABELA | 121,14 € |
| Acabamento | EAN |
| | 9120122292181 |

X1/X2 Alu Sub-Platte

Upgrade Sub-Prato em alumínio para X1 e X2

- Sub prato com 700g
- Compatível com os modelos X1 e X2
- Substitui o sub-prato original
- Melhoria de tolerancias e aumento de massa
- Baixa ressonâncias
- Melhora precisão de velocidade, wow & flutter



| | |
|-------------------|-----------------|
| PVPR | 149,00 € |
| P. TABELA | 121,14 € |
| Acabamento | EAN |
| | 9120097828439 |



Ground It E

Base de isolamento

- Adequado para as linhas Elemental, Essencial, Debut 1Xpression e RPM 1 e 3 Carbon;
- O COVER IT E e o COVER IT RPM 1/3 CARBON também se adaptam ao GROUND IT E;
- Pés cónicos (zinco) aparafusados através de um pequeno anel amortecedor ao pino roscado que é pressionado no MDF;
- Pés com pequeno amortecedor de borracha para proporcionar algum amortecimento;
- Altura ajustável;
- A espessura é a mesma do gira-discos Debut;
- Acabamento em verniz piano de alto brilho;
- Combina com o acabamento dos gira-discos Pro-Ject Audio Systems.



| | |
|-------------------|-----------------|
| PVPR | 159,00 € |
| P. TABELA | 129,27 € |
| Acabamento | EAN |
| N/A | 9120071652258 |

Ground it Deluxe

Base de isolamento

- Colocação sem ressonância para gira-discos e aparelhos de alta fidelidade;
- Base pesada preenchida com amortecimento granular;
- 2 modelos com pontas ajustáveis (podem ser instaladas 3 ou 4);
- 1 modelo com pés magnéticos ajustáveis em altura;
- Acabamento em verniz piano cinza escuro;
- Combina com o acabamento carvão dos gira-discos Pro-Ject.

- **Ground it deluxe 1:** 500 x 400 x 65 (45)mm, incluindo spikes (sem spikes) Para: Xtension 9 Evolution, Xtension 10 Evolution, Xtension 12 Evolution; Signature 10 RPM 1 Carbon, RPM 3 Carbon, RPM 5 Carbon, RPM 9 Carbon, RPM 10 Carbon. Peso: 11,6 kg

- **Ground it deluxe 2:** 435 x 340 x 65 (45) mm, incluindo spikes (sem spikes) Para: Essential Line; Debut Line; RPM 1 Carbon, RPM 3 Carbon, RPM 5 Carbon; 1Xpression (todos os modelos), 2Xperience (todos os modelos) Peso: 8,5 kg

- **Ground it deluxe 3:** 500 x 400 x 65 (45)mm, incluindo spikes (sem spikes) Para: Xtension 9 Evolution, Xtension 10 Evolution, Xtension 12 Evolution; Signature 10 RPM 9 Carbon. Peso: 13,5 kg



| | |
|-------------------|-----------------|
| PVPR | 449,00 € |
| P. TABELA | 365,04 € |
| Acabamento | EAN |
| Deluxe 1 | 9120007685817 |

| | |
|-------------------|-----------------|
| PVPR | 399,00 € |
| P. TABELA | 324,39 € |
| Acabamento | EAN |
| Deluxe 2 | N/A |

| | |
|-------------------|-----------------|
| PVPR | 799,00 € |
| P. TABELA | 649,59 € |
| Acabamento | EAN |
| Deluxe 3 | 9120007685817 |

Ground it Carbon

Base de isolamento de grande massa

- Ground it CARBON: 500 x 70 x 400 mm, incluindo pés
- Base livre de ressonâncias para gira discos e Hi-Fi
- Enchimento com granulado de amortecimento
- Clara melhoria de desempenho
- 4 pés de desacoplamento magnético
- Peso: 14,5 kg



| | |
|-------------------|-------------------|
| PVPR | 1.299,00 € |
| P. TABELA | 1.056,10 € |
| Acabamento | EAN |
| Carbono | 9120065189975 |

Wallmout It 1

Rack para montagem na parede

- Estrutura em aço soldado, acabamento preto mate;
- Placa em madeira folheada, acabamento preto;
- Quatro espigões ajustáveis em altura para nivelar a placa;
- Área da superfície (L x P): 460 x 355 mm;
- Dimensões totais (L x A x P): 460 x 90 x 415 mm.



PVPR 229,00 €
P. TABELA 186,18 €

Acabamento EAN
N/A 120007684209

Wallmout It 2

Rack para montagem na parede

- Estrutura em aço soldado, acabamento preto mate;
- Placa em madeira folheada, acabamento preto;
- Quatro espigões ajustáveis em altura para nivelar a placa;
- Área da superfície (L x P): 460 x 355 mm;
- Dimensões totais (L x A x P): 460 x 260 x 455 mm.



PVPR 249,00 €
P. TABELA 202,44 €

Acabamento EAN
Branco 9120122292259
Preto 9120007684018

Wallmout It 3

Rack para montagem na parede

- Construção em aço aparafusado, acabamento preto mate
- Placa MDF lacada, preto mate
- Três pontas ajustáveis em altura para nivelar a placa
- Área da superfície (Área da superfície (L x P): 520 x 450 mm;
- Dimensões totais (L x A x P): 635 x 290 x 455 mm.



PVPR 449,00 €
P. TABELA 365,04 €

Acabamento EAN
N/A 9120007684476

Wallmout It 5

Rack para montagem na parede

- Suporte de parede sem ressonância para gira-discos e aparelhos de alta fidelidade;
- Reprodução de discos sem qualquer influência de ruídos de impacto e pisos vibrantes;
- Os suportes de parede WMI utilizam uma estrutura rígida de aço;
- Espigões ajustáveis em altura para nivelar a placa;
- Carga máxima de 30 kg;
- Também pode ser montado em paredes finas ou de contraplacado americano (a firmeza depende da parede e dos acessórios de montagem), porque o amortecimento interno com carga de massa absorve as ressonâncias;
- Acabamento em madeira: preto ou nogueira;
- Área da superfície (L x P): 460 x 400 mm;
- Dimensões totais (L x A x P): 460 x 60 x 425 mm.



PVPR 329,00 €
P. TABELA 267,48 €

Acabamento EAN
Nogueira 9120050439641
Preto 9120050439634

Cover it E

Tampas acrílicas para gira discos

- Tampa para Elemental & RPM 1; 3 Carbon e gira-discos mais pequenos
- Protege o gira discos do pó
- cobre todo o gira-discos
- Recorte para passagem de cabos na traseira
- Dimensões exteriores: 471 x 133 x 386 mm (Exterior)



| | |
|-------------------|----------------|
| PVPR | 99,00 € |
| P. TABELA | 80,49 € |
| Acabamento | EAN |
| | 9120065189227 |

Cover it DS

Tampas acrílicas para gira discos

- Tampa para RPM 5; 9; 10 Carbon; Signature 10 e gira-discos mais pequenos
- Protege o gira discos do pó
- cobre todo o gira-discos
- Recorte para passagem de cabos na traseira
- Dimensões exteriores: 525 x 290 x 425 mm (Exterior)



| | |
|-------------------|-----------------|
| PVPR | 299,00 € |
| P. TABELA | 243,09 € |
| Acabamento | EAN |
| | 9120137901412 |

Cover it RS

Tampas acrílicas para gira discos

- Tampa para Signature 12.2 e gira-discos mais pequenos
- Protege o gira discos do pó
- cobre todo o gira-discos
- Recorte para passagem de cabos na traseira
- Dimensões exteriores: 620 x 240 x 520 mm (Exterior)



| | |
|-------------------|-----------------|
| PVPR | 349,00 € |
| P. TABELA | 283,54 € |
| Acabamento | EAN |
| | 9120137901429 |

Cover it Artist Collection

Tampas acrílicas para gira discos

- Tampa para gira discos Artist Collection
- Compatível com gira diecos: AC/DC; Dark Side of the Moo Mettlica e Yellow Submarine
- Protege o gira discos do pó
- cobre todo o gira-discos
- Recorte para passagem de cabos na traseira
- Dimensões exteriores: 636 x 180 x 476 mm (Exterior)

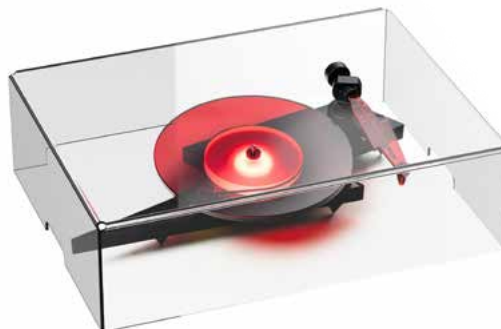

| | |
|-------------------|-----------------|
| PVPR | 199,00 € |
| P. TABELA | 161,79 € |
| Acabamento | EAN |
| | 9120137901948 |

Brush it

Escova de fibra de carbono

- Escova de limpeza anti estática para discos
- Fibras de carbono condutoras
- Elimina cargas estáticas
- Remove as partículas de poeira mais finas.



| | |
|-------------------|----------------|
| PVPR | 14,99 € |
| P. TABELA | 12,19 € |
| Acabamento | EAN |
| | 9120035825353 |

Brush it Premium

Escova de metal com cabo de terra

- Escova antiestático para discos
- Fibras de carbono condutoras
- Elimina cargas estáticas
- Remove as partículas de poeira mais finas
- Pega metálica
- Cabo de terra incluído



| | |
|-------------------|----------------|
| PVPR | 24,99 € |
| P. TABELA | 20,32 € |
| Acabamento | EAN |
| | 9120129861632 |

Clean It

Escova de fibra de carbono

- Escova de limpeza suave para agulha de diamante
- Fibras de carbono condutoras
- Elimina cargas estáticas
- Remove as partículas de poeira mais finas.



| | |
|-------------------|---------------|
| PVPR | 9,99 € |
| P. TABELA | 8,12 € |
| Acabamento | EAN |
| | 9120007685923 |

Vinyl Clean

Limpeza seca para discos

- Para melhor limpeza e prolongamento da vida dos discos
- Limpa discos e agulhas
- Absorve pó e outras partículas indesejadas
- Não deixa resíduos
- Reutilizável múltiplas vezes
- Baseado em ingredientes naturais
- Cor indica quando precisa ser substituído



| | |
|-------------------|----------------|
| PVPR | 12,90 € |
| P. TABELA | 10,49 € |
| Acabamento | EAN |
| | 7611212463502 |

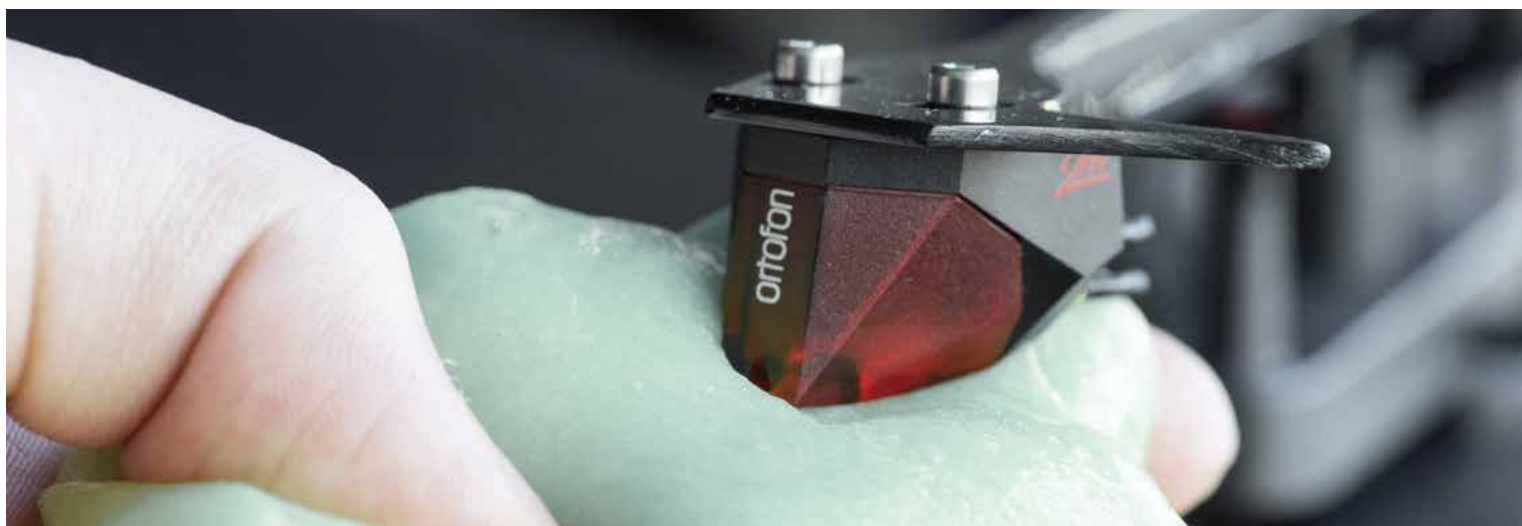

Sweep It E

Escova de Limpeza para Gira Discos

- Limpa suavemente o seu vinil enquanto reproduz
- Base pesada para uma fixação segura
- Design uni-pivot
- Escova feita de pêlo natural.



PVPR 99,00 €

P. TABELA 80,49 €

Acabamento EAN

Preto 9120082384902

Prateado 9120082384919

Sweep It S2

Escova de limpeza para gira discos Estabilizada Magneticamente

- Limpa suavemente o seu vinil enquanto reproduz
- Base pesada para uma fixação segura
- Estabilização com ímã de neodímio
- Design Uni-pivot
- Escova feita de pêlo natural
- Altura ajustável.



PVPR 129,00 €

P. TABELA 104,88 €

Acabamento EAN

Preto 9120082388498

PVPR 149,00 €

P. TABELA 121,14 €

Acabamento EAN

Prateado 9120082388504

Spin-Clean

Lavadora de discos Manual

- Bacia de lavagem e tampa + líquido de lavagem 4 oz (118 ml)
- 1 par de escovas MkII + 1 par de rolos MkII
- 2 panos de secagem laváveis



PVPR 99,00 €

P. TABELA 80,49 €

EAN

N/A



Vinyl Cleaner VC-E2

Máquina de Limpeza Compacta

- Novo design melhorado da caixa
- Braçadeira magnética para uma limpeza mais rápida
- Motor de aspiração com almofadas de montagem em alumínio
- Fita adesiva para o braço para uma melhor limpeza
- Depósito de 0,5 l para o líquido de limpeza aspirado
- Limpeza super rápida e super potente
- Dimensões: 310 x 266 x 210 mm, 6,5 kg



| | |
|-------------------|-----------------|
| PVPR | 450,00 € |
| P. TABELA | 365,85 € |
| Acabamento | EAN |
| | 9120122295687 |

Vinyl Cleaner VC-S3

Máquina de Limpeza Premium

- VC-S3 – Máquina de limpeza de discos premium
- Novo design melhorado da caixa
- Braçadeira magnética para uma limpeza mais rápida
- Motor de vácuo com almofadas de montagem em alumínio
- Tira autoadesiva para o braço para uma melhor limpeza
- Grande depósito de 2,5 l para o líquido de limpeza aspirado
- Novo líquido de limpeza Wash It 2
- Limpeza super rápida e super potente
- Dimensões: 415 x 325 x 272 mm, 8 kg



| | |
|-------------------|-----------------|
| PVPR | 699,00 € |
| P. TABELA | 568,29 € |
| Acabamento | EAN |
| | 9120122295724 |

Kit de Limpeza

Kit de Limpeza p/ discos de 45 rotações

- VC-E, VC-E2, VC-S2 ALU e VC-S3
- Optimiza a eficiência de limpeza de discos de 7"
- Braço de vácuo para discos de 7" incluindo fita adesiva de veludo
- Clamp para discos de 7"
- 100ml de líquido concentrado de limpeza de discos - Wash It 2



| | |
|----------------|----------------|
| PVPR | 99,00 € |
| P. TABELA | 80,49 € |
| Modelo | EAN |
| VC-S/S2 | 9120129860062 |
| VC-E | 9120122299975 |

| | |
|---------------|-----------------|
| PVPR | 129,00 € |
| P. TABELA | 104,88 € |
| Modelo | EAN |
| VC-E2 | 9120129860086 |
| VC-S3 | 9120129860093 |

Flatten it

Prensa para LP's Empenados

- Repara os discos empenados
- Desempeno gentil e seguro
- Melhora a qualidade de desempenho na leitura
- Compatível com todas as dimensões e espessuras
- Controlo preciso de temperatura



| | |
|-------------------|-----------------|
| PVPR | 799,00 € |
| P. TABELA | 649,59 € |
| Acabamento | EAN |
| | 9120129866774 |

Liquido Wash it 2

Liquido de Limpeza

- Pronto a usar
- Wash it limpa discos de vinil e goma-laca
- Wash it contém apenas componentes de alta pureza
- Ecológico - Não tóxico
- Não inflamável
- Dissolve uma vasta gama de impurezas, incluindo gordura/graxa
- Para discos muito sujos repita o processo de limpeza
- Evapora rapidamente e não deixa resíduos



PVPR 7,90 €

P. TABELA 6,42 €

Quantidade EAN

250 ml 9120122297759

PVPR 10,90 €

P. TABELA 8,86 €

Quantidade EAN

500 ml 9120122297766

PVPR 15,90 €

P. TABELA 12,93 €

Quantidade EAN

1000 ml 9120122297773

Kits de Limpeza/Manutenção/Upgrade

Cleaning Set Basic

- Kit compost por:
Brush It – Escova p/limpeza de discos vinyl
Clean IT – Escova p/ limpeza de agulhas



PVPR 24,99 €

P. TABELA 20,32 €

EAN

9120122299111

Cleaning Set Advanced

- Kit compost por:
Brush It – Escova p/limpeza de discos vinyl
Clean IT – Escova p/ limpeza de agulhas
Vinyl Clean - Limpeza seca para diecos



PVPR 34,99 €

P. TABELA 28,45 €

EAN

9120122299128

Vinyl Care Set

- Kit compost por:
Brush It – Escova p/limpeza de discos vinyl
Clean IT – Escova p/ limpeza de agulhas
Vinyl Clean - Limpeza seca para diecos
Level it - Nível de bolha
Cloth it - Camurça de limpeza



PVPR 99,00 €

P. TABELA 80,49 €

EAN

9120122293447

Analog Starter Kit

Kit p/ modelos Debut Carbon, X1 e X2

- Kit compost por:
Brush It Premium – Escova p/limpeza de discos vinyl Premium
Clean IT – Escova p/ limpeza de agulhas
Level it - Nível de bolha
Cloth it - Camurça de limpeza
Lube it - Lubrificante hi-tech para veio
Clamp it - Clamp de alumínio com aperto



PVPR 199,90 €

P. TABELA 161,79 €

EAN

9120137900439

Maintenance Set Basic

Kit p/ os modelos Essential, Primary, Juke Box e VT-E

- Kit compost por:
Lube It – lubrificante high-tech
Ortofon OM5E – Agulha de alta qualidade
Correia com secção redonda



| | |
|---------------|----------------|
| PVPR | 89,00 € |
| P. TABELA | 72,36 € |
| EAN | |
| 9120122299159 | |

Maintenance Set Top

Kit p/ modelos Debut Carbon

- Kit compost por:
Lube It – lubrificante high-tech
Pick it 2S MM – Agulha de alta qualidade
Correia Flat



| | |
|---------------|-----------------|
| PVPR | 129,00 € |
| P. TABELA | 104,88 € |
| EAN | |
| 9120122299173 | |

Maintenance Set Premium

Kit p/ modelos Debut Carbon, X1 e X2

- Kit compost por:
Lube It – lubrificante high-tech
Pick it 2M Silver – Agulha de alta qualidade
Correia Flat



| | |
|---------------|-----------------|
| PVPR | 149,00 € |
| P. TABELA | 121,14 € |
| EAN | |
| 9120122299180 | |

Upgrade Set Basic

Upgrade Básico de Performance p/ gira-discos

- Kit compost por:
Record Puck E Black
Tapete Cork it
Pés Damp it



| | |
|---------------|----------------|
| PVPR | 79,90 € |
| P. TABELA | 64,96 € |
| EAN | |
| 9120122299135 | |

Upgrade Set Advanced

Kit p/ modelos Debut Carbon, X1 e X2

- Kit compost por:
Clamp it
Tapete Leather it
Pés Damp it



| | |
|---------------|-----------------|
| PVPR | 169,90 € |
| P. TABELA | 137,40 € |
| EAN | |
| 9120122299142 | |

Upgrade Setup Debut Carbon

Upgrade de Performance p/ Debut Carbon

- Kit compost por:
Prato Acryl it
Espaçador VTA it
Agulha 2M Silver



PVPR 299,90 €

P. TABELA 186,18 €

EAN

9120122299197

Upgrade Setup Debut Carbon Balanced

Upgrade p/ tornar o gira-discos Balanceado

- Kit compost por:
Phono Box S3B
Cabeça Pick it Pro Balanced
Cabo Connect it True Balanced RCA para mXLR



PVPR 499,90 €

P. TABELA 405,69 €

Acabamento EAN

Preto 9120129867016

Prateado 9120129867030

